

Schlüter® - LIPROTEC

Resimli Fiyat Listesi LT 25

Türkiye · Geçerlilik tarihi 1 Şubat 2025



2025



SADE VE BİREYSEL – Schlüter®-LIPROTEC

LED ışık ve seramik – Gittikçe daha fazla takipçi bulan bir kombinasyon. Schlüter-LIPROTEC desteğiyle, seramik ve doğal taş kaplamalarda bireysel ışık konseptleri gerçekleştirebilmek, daha önce olmadığı kadar kolay. Çünkü Schlüter-LIPROTEC-EASY ve Schlüter-LIPROTEC-PRO serileri ile, uygulamacının önceki bilgilerine göre uyarlanmış sistemler sunuyoruz.

EASY serisi, Tak & Kullan sistemi olarak hafif kurulumda düşük seviyede uzmanlık gerektirirken; PRO serisi, kablolama ve ışık montajı korkusu olmaksızın seramik profesyonellerini daha çok hedefliyor. CONTROL bölümünde LIPROTEC-EASY ve LIPROTEC-PRO serilerinin her ikisi için de kumanda tekniklerini bulabilirsiniz. Schlüter-LIPROTEC-PLAN altında LIPROTEC ile nüans aydınlatmalar tasarlayabilmek ve uygulayabilmek için profesyonel (ışık) planlarına gerekli olan tüm bilgileri bulabilirsiniz.

EASY

Bireysel aydınlatmanın kurulumu artık kolay – kullanışlı soket sistemleri ve Tak & Kullan serisiyle profesyonel olmasanız bile basit kurulum.

- Kullanışlı soket sistemleri
- Kolay kurulum
- Hemen kullanıma hazır
- Büyük çeşitlilik
- 100 W'a kadar güç kaynakları



İŞIK PLANLAMANIZ İÇİN

LIPROTEC-EASY için aydınlatma tekniği verileri luminaires.dialux.com adresinde - Anahtar Kelime: "Fliese".

Dx

Luminaire Finder

PLAN

PLAN bölümünde planlamacılar, mimarlar, aydınlatma uzmanları ve imalatçılar tüm teknik bilgileri bir bakışta bulabilir. Bu uzmanlık rehberliğinde Schlüter-LIPROTEC ile ışık kurulumu, sınırsız olanaklar sunar.

PRO

Profesyoneller için aydınlatma – Schlüter-LIPROTEC'in PRO serisi ile, herhangi bir odayı bir ışık vahasına dönüştürebilirsiniz.

- Bireysel ışık kurulumu
- Kombine edilebilir bir çok ürün
- Sınırsız imkanlar
- Profesyoneller için seriler

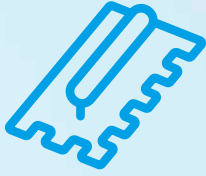

- Teknik ayrıntılar
- Ürünlere kompakt genel bakış
- Materyaller ve üst kaplama
- Planlama yardımcısı



CONTROL

Işığa kolayca kumanda etme – Schlüter-LIPROTEC-Bluetooth Kumandalar her bir ışık kaynağını kolayca kumanda etmek için çokça olanak sunmaktadır.

- EASY ve PRO versiyonu olarak
- Beyaz ve renkli LED ışık çözümleri
- Kanıtlanmış Bluetooth® teknolojisi
- Uzaktan kumanda, mobil son aygıtlar ya da kablosuz dimmerler aracılığıyla



İŞIK GİBİ ÇOK YÖNLÜ

Müşterilerinizi memnun edin, bireysel düşüncelerinize göre yaşam alanları yaratın ve kendinizi renkli ışığın içine bırakın. Bu sayfadaki farklı uygulamalar için, yandaki tabloda bulunan çözümleri bu fiyat listesinde EASY (Tak & Kullan setleri) ya da PRO (ayrı ayrı yapılandırılabilir) olarak bulabilirsiniz.

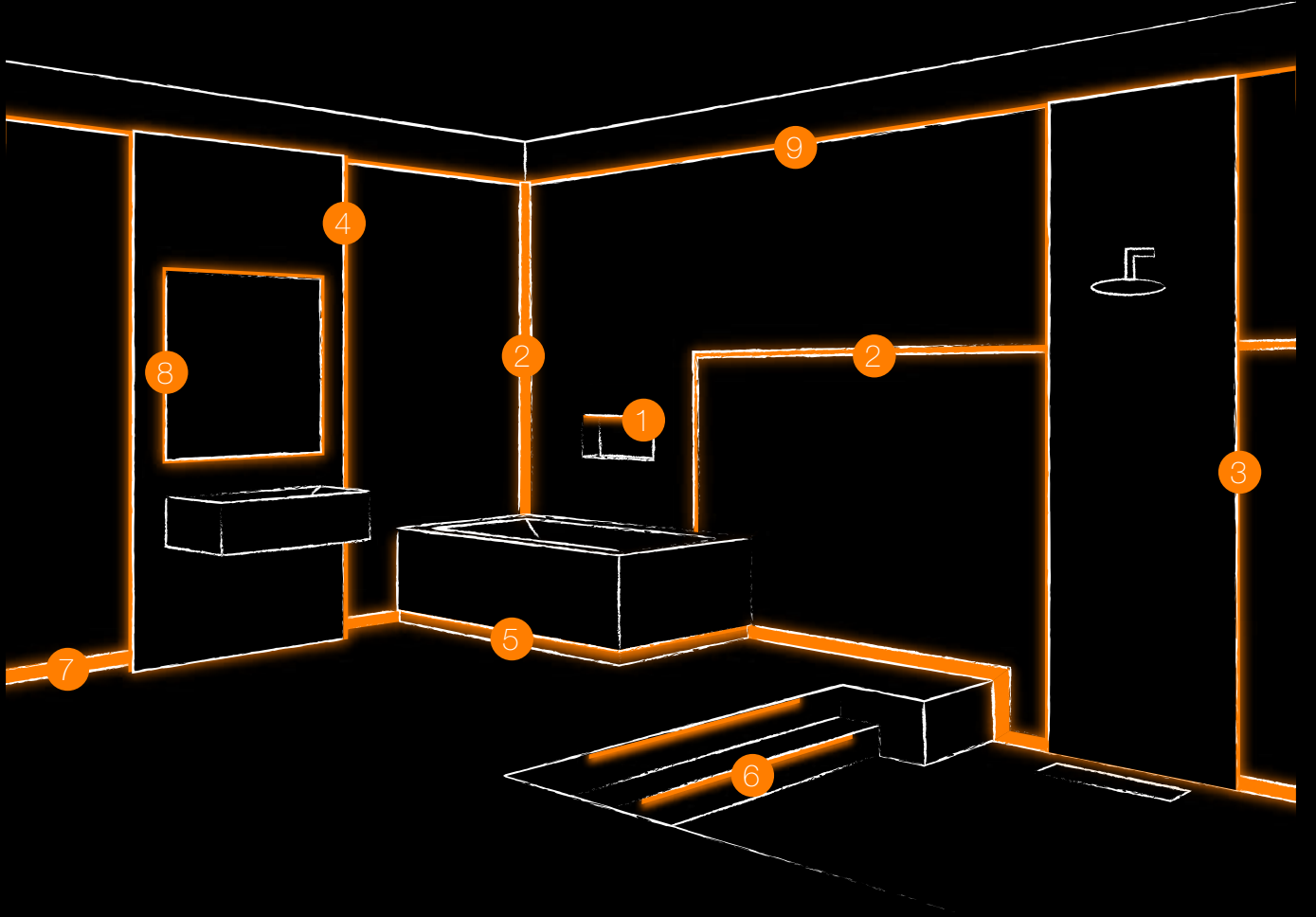

Teknik bilgiler ve özellikleri
PLAN bölümünde Sayfa 78'den
başlayarak bulabilirsiniz.



		EASY	PRO
		Sayfa	Sayfa
1	NIŞLER		
	NLT – LED aydınlatmalı nişler, renkli + beyaz	SET	8
	NLT-BR – LED aydınlatmalı nişler, renkli + beyaz, kumanda dahil	SET	10
2	IŞIK HATTI		
	LLPM – LED modül, renkli + beyaz Sabitleme kanatları ile birlikte ışık hattı	MODÜL	12
	LLP – LED modül, renkli Işık hattı	MODÜL	14
	LLPE – LED modül, renkli Işık hattı Duvar köşeleri	MODÜL	16
	LL – Işık hattı, renkli + beyaz		22
	LLE – Işık hattı, renkli + beyaz Köşe		26
3	DUŞLAR		
	LLPM – LED modül, renkli + beyaz Sabitleme kanatları ile birlikte ışık hattı	MODÜL	12
	LLP – LED modül, renkli Işık hattı	MODÜL	14
	LLPE – LED modül, renkli Işık hattı Duvar köşeleri	MODÜL	16
	LL – Işık hattı, renkli + beyaz		22
	LLE – Işık hattı, renkli + beyaz Köşe		26
	WS – Duvar yüzeyi aydınlatması, renkli + beyaz		30
	WSK – Kablo kanalı ile duvar yüzeyi aydınlatması, renkli + beyaz	SET	34/58
	WSQ – Duvar yüzeyi aydınlatması QUADDEC bitişli, renkli + beyaz		38
4	DUVAR YÜZEYİ		
	WS – Duvar yüzeyi aydınlatması, renkli + beyaz		30
	WSK – Kablo kanalı ile duvar yüzeyi aydınlatması, renkli + beyaz	SET	34/58
	WSQ – Duvar yüzeyi aydınlatması QUADDEC bitişli, renkli + beyaz		38
5	KÜVET		
	LLPM – LED modül, renkli + beyaz Sabitleme kanatları ile birlikte ışık hattı	MODÜL	12
	WS – Duvar yüzeyi aydınlatması, renkli + beyaz		30
	WSK – Kablo kanalı ile duvar yüzeyi aydınlatması, renkli + beyaz	SET	34/58
6	MERDİVENLER		
	PB – Merdiven kenarı aydınlatması, beyaz	SET	42/60
7	SÜPÜRĞELİK		
	DESIGNBASE-QD – Süpürgelik-/Bordür aydınlatması, beyaz		46
	VB – Oluk aydınlatması, beyaz		50
8	AYNA		
	LLPM – LED modül, renkli + beyaz Sabitleme kanatları ile birlikte ışık hattı	MODÜL	12
	LLP – LED modül, renkli Işık hattı	MODÜL	14
	D – Ayna için oluklu profil, beyaz	SET	54/62
	WS – Duvar yüzeyi aydınlatması, renkli + beyaz		30
	WSK – Kablo kanalı ile duvar yüzeyi aydınlatması, renkli + beyaz	SET	34/58
9	IŞIK OLUĞU		
	WS – Duvar yüzeyi aydınlatması, renkli + beyaz		30
	WSK – Kablo kanalı ile duvar yüzeyi aydınlatması, renkli + beyaz	SET	34/58
	VB – Oluk aydınlatması, beyaz		50



EASY

Schlüter-LIPROTEC-LLP/-LLPM/-LLPE, esnek ve tam yalıtımlı LED hortumlardan ve alüminyum veya paslanmaz çelik V4A bir montaj profilinden üretilmiş LED modülleridir. İsteğe göre LED modülleri sabit renk sıcaklıkları 3000 K ya da 4900 K beyaz ışık alanı ya da renkli ışık alanı RGB+W'de temin edilebilir. 16 milyon farklı renk tonu ve 2500 K – 6500 K arası renk sıcaklığı ayarlamaya olanak sağlar.

Sağlam taşıyıcı profil 11 mm yapı yüksekliğinden başlayarak çevresel etkiler altında kalan alanlarda kullanıma olanak sağlar. Duvarda ve köşede ve ayrıca örn. duşlardaki uygulamalar mümkündür. Az miktarda yüke maruz kalan iç mekanlarda, LED modülleri zemine bile monte edilebilir. Korunmalı dış alanlar ve havuz alanlarında uygulama için V4A fırçalanmış paslanmaz çelikten profilleri bulunan Schlüter-LIPROTEC-LLPM LED modüllerimizi kullanmanızı öneririz.

LED modülleri soketli Tak & Kullan versiyonlu olarak farklı uzunluklarda tasarlanmıştır. LED hortumu işaretlenmiş kesim noktalarında kolayca kısaltılabilir ve IP uyumlu herhangi bir final kapağı ile kapatılabilir. Işık özelliklerine bağlı olarak, LED modülleri bir sisteme kablo bağlantıları ve Y anahtarları ile bağlanabilir. Güç kaynakları ve LED kumanda bileşenleri de geçmeli Tak & Kullan türünde tasarlanmıştır ve böylece kurulumu kolaylaştırırlar. Kablo bağlantıları, dağıtıcılar ve yalıtım işlevi bulunan duvar boşluğu bağlantı kutuları gibi diğer aksesuarları ise Aksesuar bölümünde bulabilirsiniz.

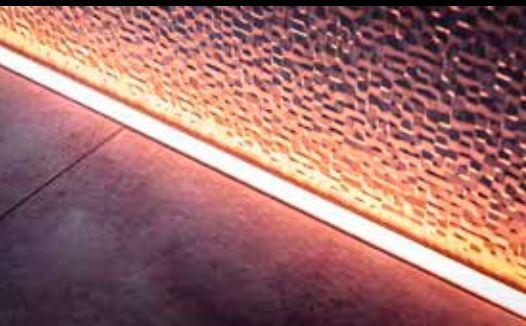

SETLER

		Sayfa
NLT – LED aydınlatmalı nişler, renkli + beyaz	SET	8
NLT-BR – LED aydınlatmalı nişler, renkli + beyaz, kumanda dahil	SET	10
LLPM – LED modül, renkli + beyaz Sabitleme kanatları ile birlikte ışık hattı	MODÜL	12
LLP – LED modül, renkli Işık hattı	MODÜL	14
LLPE – LED modül, renkli Işık hattı Duvar köşeleri	MODÜL	16

AKSESUAR

Final kapağı, LED hortumu	18
Güç kaynakları	18
Kablo / Dağıtıcı	18/19
Adaptör / Boşluklu duvar bağlantı kutusu / Alet	19

AÇIKLAMALAR

Özelliklere / Uygulama alanlarına ilişkin açıklamalar	107
-------------------------------------------------------	-----

LED kumandalarını Sayfa 68'den başlayan CONTROL bölümünde bulabilirsiniz.

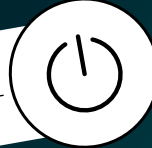

Teknik bilgiler ve özellikleri PLAN bölümünde Sayfa 78'den başlayarak bulabilirsiniz.

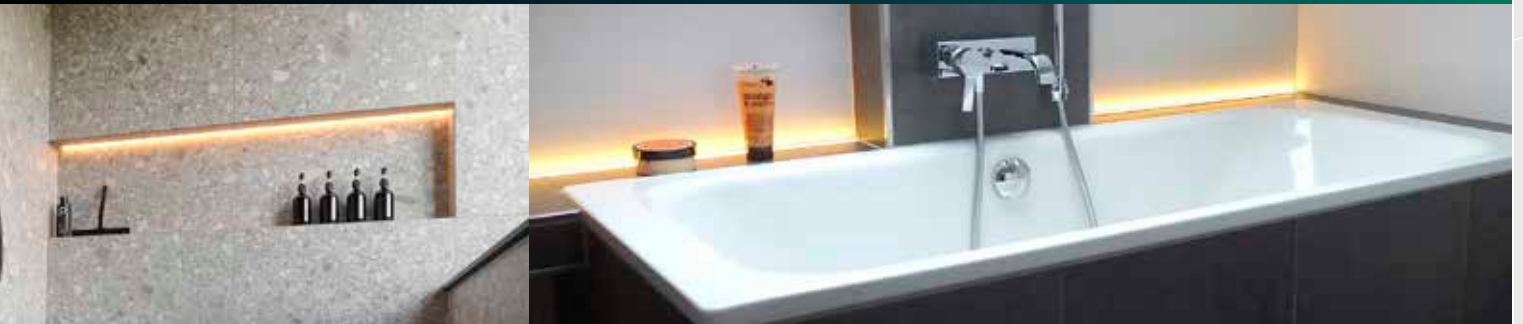
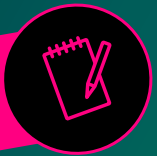

DAHA FAZLA BİLGİ İÇİN:

LIPROTEC.COM.TR



Schlüter®-KERDI-BOARD-NLT



Schlüter-KERDI-BOARD-NLT, Tak & Kullan Schlüter-LED tekniğine sahip KERDI-BOARD'dan üretilmiş hazır yapı elemanlarıdır. Her türlü duvar alanı için aydınlatmalı nişler ve depolama alanları inşa etmek için kullanılırlar ve Schlüter-KERDI yalıtım sistemi ile birlikte, bu nişler birleşik yalıtım olarak tasarlanabilir. Nişler farklı boyutlarda ve ışık renklerinde temin edilebilir. Dikdörtgen nişler uzun ya da dar yan aydınlatma olarak mevcuttur. LED modülü isteğe göre ön, orta kenara ya da seramikli arka duvara yerleştirilebilir. Teslimat kapsamı kablo bağlantısı ve güç kaynağının yanı sıra, yalıtım manşetleri gibi kurulum için gerekli tüm bileşenleri içerir.

Ayrıca sipariş edilecek Bluetooth kumandalarını Sayfa 68'den başlayan CONTROL bölümünde bulabilirsiniz.
(Ürün bilgi föyü 12.2)

Nişlerin boyutları

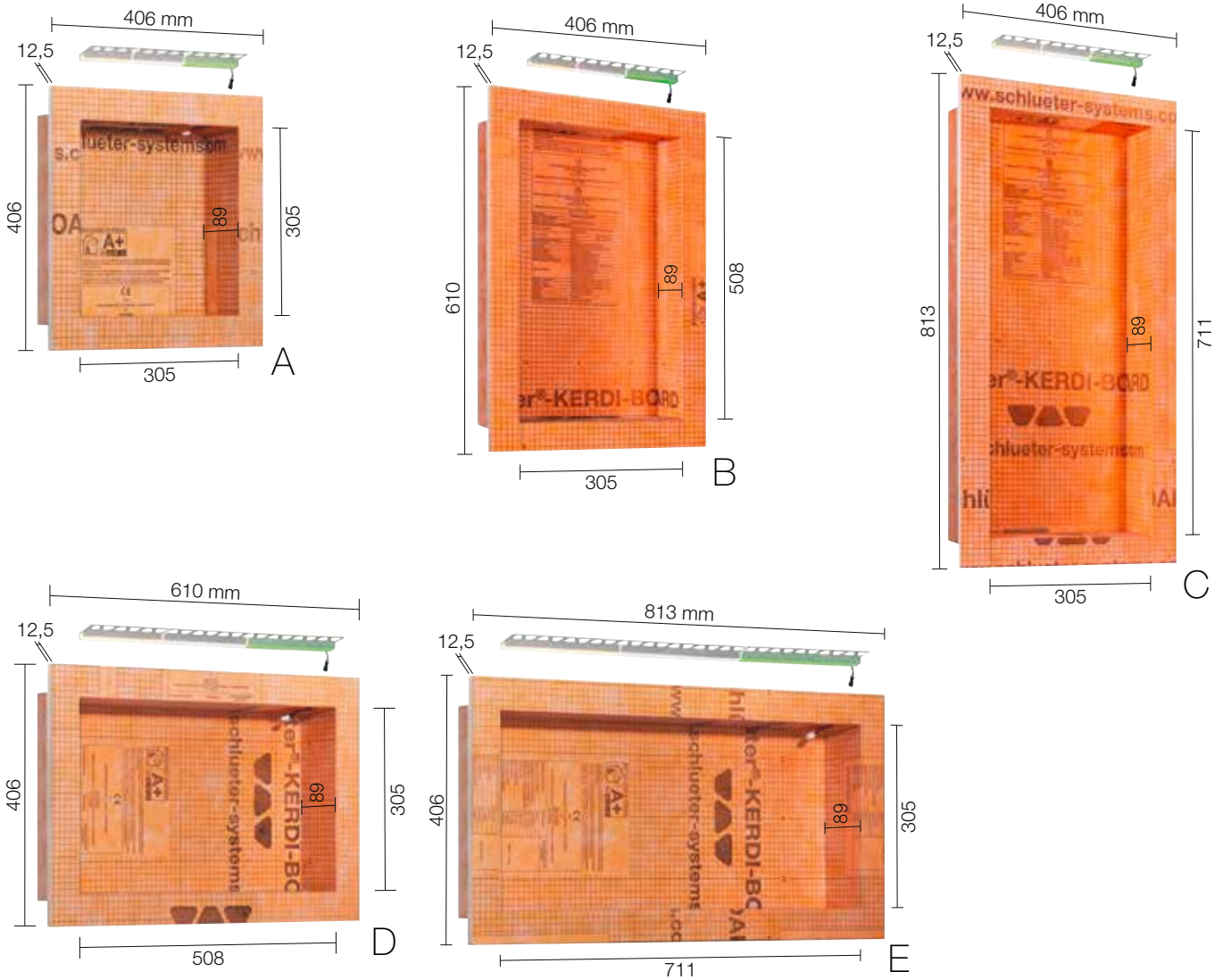

Set içeriği:



i
Bluetooth kumandalar
ayrıca sipariş edilir!

Sembollerin açıklamalarını Sayfa 107'de bulabilirsiniz.



LED aydınlatmalı niş seti

Schlüter®-KERDI-BOARD-NLT

LED aydınlatmalı niş seti

	B x H x T (mm)	Işık ambiyansı	Art.-No.	€ / Set	PL (Set)
A	305 x 305 x 89	sıcak beyaz	KB 12 NL TP1 AE 1	329,60	20
		naturel beyaz	KB 12 NL TP1 AE 2	329,60	20
		RGB + beyaz	KB 12 NL TP1 AE 9	370,80	20
B	305 x 508 x 89	sıcak beyaz	KB 12 NL TP2 AE 1	370,80	20
		naturel beyaz	KB 12 NL TP2 AE 2	370,80	20
		RGB + beyaz	KB 12 NL TP2 AE 9	412,01	20
C	305 x 711 x 89	sıcak beyaz	KB 12 NL TP3 AE 1	425,74	20
		naturel beyaz	KB 12 NL TP3 AE 2	425,74	20
		RGB + beyaz	KB 12 NL TP3 AE 9	466,94	20
D	508 x 305 x 89	sıcak beyaz	KB 12 NL TP4 AE 1	405,14	20
		naturel beyaz	KB 12 NL TP4 AE 2	405,14	20
		RGB + beyaz	KB 12 NL TP4 AE 9	425,74	20
E	711 x 305 x 89	sıcak beyaz	KB 12 NL TP5 AE 1	494,40	20
		naturel beyaz	KB 12 NL TP5 AE 2	494,40	20
		RGB + beyaz	KB 12 NL TP5 AE 9	515,01	20

Bilgi: Boyutlar ışıklandırılmış net iç ölçüleri tanımlar. Birinci uzunluk verisi ışıklandırılmış uzunluktur.

LED modül teknik özellikleri

NLT 9 (RGB+W)		NLT 1 (sıcak beyaz)		NLT 2 (naturel beyaz)	
Boyutlar LED (GxY)	17 x 14,5 mm	Boyutlar LED (GxY)	12 x 10,5 mm	Boyutlar LED (GxY)	12 x 10,5 mm
Değerlendirilmiş kapasite (W/Ad.)	Tabloya bakın, Sayfa 80	Değerlendirilmiş kapasite (W/Ad.)	Tabloya bakın, Sayfa 80	Değerlendirilmiş kapasite (W/Ad.)	Tabloya bakın, Sayfa 80
LED sayısı (Ad./m)	112	LED sayısı (Ad./m)	280	LED sayısı (Ad./m)	280
Renk sıcaklığı (Kelvin)	RGB+W (2700 K)	Renk sıcaklığı (Kelvin)	3000 K	Renk sıcaklığı (Kelvin)	4900 K
CRI	90	CRI	92	CRI	92
Güç kaynağı içerir	230 V, 15 W	Güç kaynağı içerir	230 V, 15 W	Güç kaynağı içerir	230 V, 15 W
Kablo içerir	3 m	Kablo içerir	3 m	Kablo içerir	3 m

Uygulama alanları

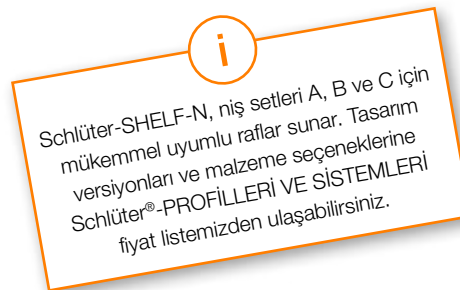
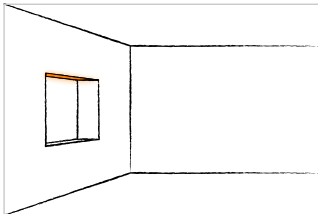

Bilgi:

Schlüter-LIPROTEC aydınlatmanıza mükemmel uyum için CONTROL bölümünde uygun kumandaları ve "Aksesuar" bölümünde ise güç kaynakları ve kurulum araçlarını bulabilirsiniz.



Schlüter®-KERDI-BOARD-NLT-BR



Schlüter-KERDI-BOARD-NLT-BR, Tak & Kullan Schlüter-LED tekniğine ve Bluetooth-/radyo alıcısına sahip KERDI-BOARD'dan üretilmiş hazır yapı elemanlarıdır. Farklı ışık renkleri, birlikte verilen uzaktan kumanda ya da uygun Bluetooth uyumlu akıllı telefonlar veya tabletler aracılığıyla seçilebilir. Her türlü duvar alanı için aydınlatmalı nişler ve depolama alanları inşa etmek için kullanılırlar ve Schlüter-KERDI yalıtım sistemi ile birlikte, bu nişler birleşik yalıtım olarak tasarlanabilir.

Nişler farklı boyutlarda ve ışık renklerinde mevcuttur. Dikdörtgen nişler uzun ya da dar yan aydınlatma olarak mevcuttur. RGB+W LED modülü isteğe göre ön, orta kenara ya da seramikli arka duvara yerleştirilebilir. Teslimat kapsamı kablo bağlantısı, güç kaynağı, LIPROTEC-PEBR 4 Bluetooth ve ayrıca yalıtım manşetleri gibi kurulum için gerekli tüm parçaları içerir. Kullanım konforunun optimize edilmesi için, butonlarımızın kullanılmasını tavsiye ederiz.

(Ürün bilgi föyü 12.2)



Set içeriği:



Bilgi: Farklı niş çeşitleri için, sayfa 8'e bakın.

i
Uzaktan kumandalı
Bluetooth alıcı içerir!

Sembollerin açıklamalarını Sayfa 107'de bulabilirsiniz.



LED aydınlatmalı ve kumandalı niş seti

Schlüter®-KERDI-BOARD-NLT-BR

LED aydınlatmalı ve kumandalı niş seti

	B x H x T (mm)	Işık ambiyası	Art-No.	€ / Set	PL (Set)
A	305 x 305 x 89	RGB + beyaz	KB 12 NL TP1 AE 9 BR	611,14	20
B	305 x 508 x 89	RGB + beyaz	KB 12 NL TP2 AE 9 BR	652,35	20
C	305 x 711 x 89	RGB + beyaz	KB 12 NL TP3 AE 9 BR	707,28	20
D	508 x 305 x 89	RGB + beyaz	KB 12 NL TP4 AE 9 BR	666,08	20
E	711 x 305 x 89	RGB + beyaz	KB 12 NL TP5 AE 9 BR	755,34	20

Bilgi: Boyutlar ışıklandırılmış net iç ölçüleri tanımlar. Birinci uzunluk verisi ışıklandırılmış uzunluktur.

İçerikteki LED modüllerin teknik özellikleri

NLT 9 BR (RGB+W)	
Boyutlar LED (GxY)	17 x 14,5 mm
Değerlendirilmiş kapasite (W/Ad.)	Tabloya bakın, Sayfa 80
LED sayısı (Ad./m)	112
Renk sıcaklığı (Kelvin)	RGB+W (2700 K)
CRI	90
Güç kaynağı içerir	230 V, 15 W
Kablo içerir	3 m



İçerikteki Bluetooth kumandanın teknik özellikleri

LT PEBR 4	
Aktarım standardı Alıcı / Uzaktan kumanda	Bluetooth/Radyo
Maksimum Menzil	10 m
Giriş Voltajı	24 V, DC
LIPROTEC sistemindeki maksimum yük	90 W
Maks. LED şerit uzunluğu	6 m
Koruma	IP63
Genel sıcaklık	-20 °C ile +50 °C

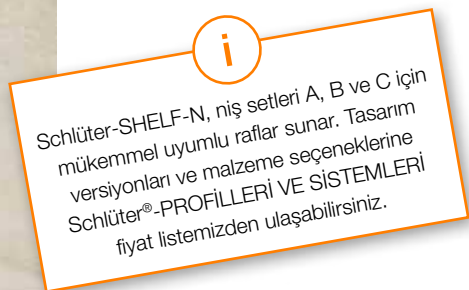
**Bilgi:**

Kablosuz dimmer ürünümüz Schlüter-LIPROTEC-ERP isteğe bağlı aksesuar olarak CONTROL bölümündeki Sayfa 73'te bulunabilir.

Fiyatlara K.D.V. dahil değildir.



Schlüter®-LIPROTEC-LLPM



Schlüter-LIPROTEC-LLPM, esnek ve tam yalıtımlı LED hortumlardan ve alüminyum veya paslanmaz çelik V4A'dan üretilmiş trapez boşluklu bir sabitleme kanadı olan profillerle birlikte LED modülleridir. İsteğe göre LED modülleri sabit renk sıcaklıkları 3000 K ya da 4900 K beyaz ışık alanı ya da renkli ışık alanı RGB+W'de temin edilebilir. 16 milyondan fazla farklı renk tonunu ve 2500 K ila 6500 K arasındaki renk sıcaklıklarını ayarlamayı mümkün kılar. Beyaz LED modülü 11 mm montaj yüksekliğinde mevcuttur ve seramik kalınlığında yüzeye sıfır uygulamaya izin verir. (Ürün bilgi föyü 15.8)

Dx Luminaire Finder

LED modülü *WW / NW*

Alüminyum



LED modülü *RGB+W*

Alüminyum



Fırçalanmış paslanmaz çelik (V4A)

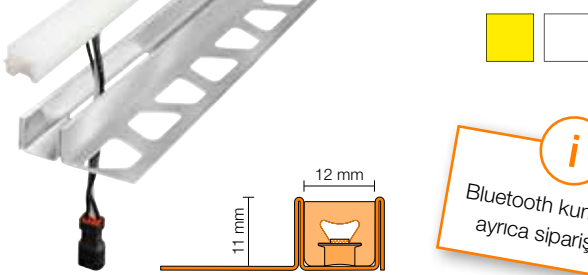

Fırçalanmış paslanmaz çelik (V4A)

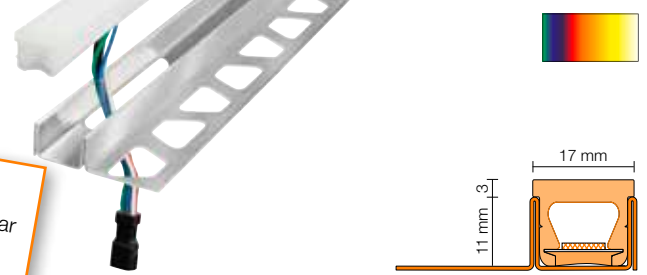

i
Bluetooth kumandalar
ayrıca sipariş edilir!

Bilgi: LED hortumlarının kısaltılması için final kapağı yalıtım yapıştırıcısı ile birlikte teslimat kapsamında mevcuttur. RGB+W versiyonunda, LED hortum profilden yaklaşık 3 mm çıkıntı yapar. Zeminde özel alanlarda kullanım için sadece beyaz ışık rengine sahip LED modülleri uygundur.

LED modül teknik özellikleri

LLPM 9 (RGB+W)		LLPM 1 (sıcak beyaz)		LLPM 2 (naturel beyaz)	
Boyutlar LED (GxY)	17 x 14,5 mm	Boyutlar LED (GxY)	12 x 10,5 mm	Boyutlar LED (GxY)	12 x 10,5 mm
Değerlendirilmiş kapasite (W/m)	15	Değerlendirilmiş kapasite (W/m)	5	Değerlendirilmiş kapasite (W/m)	5
LED sayısı (Ad./m)	112	LED sayısı (Ad./m)	280	LED sayısı (Ad./m)	280
Renk sıcaklığı (Kelvin)	RGB+W (2700 K)	Renk sıcaklığı (Kelvin)	3000 K	Renk sıcaklığı (Kelvin)	4900 K
CRI	90	CRI	92	CRI	92

Her 62,5 mm'de bir kısaltılabilir

Her 25 mm'de bir kısaltılabilir

Her 25 mm'de bir kısaltılabilir

LIPROTEC-EASY sistemindeki LED modüllerin seri bağlı maks. uzunluğu: RGB+W = 6 m, beyaz = 18 m

Final kapağı

Schlüter-LIPROTEC-LLPM/EK, LED Tak & Kullan setlerinin temiz bitişi için final kapaklardır. Sağ ve sol versiyon olarak kullanılabilirler. Sabitleme kanadı seramik yapıştırıcısına gömülür.



Schlüter®-LIPROTEC-LLPM/EK

Final kapağı alü. naturel mat eloksal

B (mm)	Art.-No.	€ / Ad.	P (Ad.)
12	EK/LLP 110 AE 12	6,05	50
15	EK/LLP 110 AE 15	6,05	50



Schlüter®-LIPROTEC-LLPM/EK

Final kapağı Fırçalanmış paslanmaz çelik (V4A)

B (mm)	Art.-No.	€ / Ad.	P (Ad.)
12	EK/LLP 110 V4A 12	6,05	50
15	EK/LLP 110 V4A 15	6,05	50

Bilgi: B = 12 mm (LED modül beyaz) / B = 15 mm (LED modül RGB+W)

Sembollerin açıklamalarını Sayfa 107'de bulabilirsiniz.



LED modülü | Sabitleme kanatlı alüminyum ışık hattı

Schlüter®-LIPROTEC-LLPM

Alüminyum LED modülü

Malzeme	L (cm)	Işık ambiyası	Art.-No.	€ / m	P (Ad.)
Alüminyum	50	sıcak beyaz	LLP 110 AE 1/50	219,74	10
		naturel beyaz	LLP 110 AE 2/50	219,74	10
		RGB + beyaz	LLP 110 AE 9/50	247,20	10
	100	sıcak beyaz	LLP 110 AE 1/100	192,27	10
		naturel beyaz	LLP 110 AE 2/100	192,27	10
		RGB + beyaz	LLP 110 AE 9/100	219,74	10
	200	sıcak beyaz	LLP 110 AE 1/200	157,94	10
		naturel beyaz	LLP 110 AE 2/200	157,94	10
		RGB + beyaz	LLP 110 AE 9/200	185,41	10
	250	sıcak beyaz	LLP 110 AE 1	144,21	10
		naturel beyaz	LLP 110 AE 2	144,21	10
		RGB + beyaz	LLP 110 AE 9	171,68	10

Tam uzunluklar: 50,5 cm, 100,2 cm, 200 cm ve 250 cm



LED modülü | Işık hattı, fırçalanmış paslanmaz çelik (V4A) sabitleme kanatlı

Schlüter®-LIPROTEC-LLPM

LED modülü, fırçalanmış paslanmaz çelik (V4A)

Malzeme	L (cm)	Işık ambiyası	Art.-No.	€ / m	P (Ad.)
Paslanmaz çelik (V4A)	50	sıcak beyaz	LLP 110 V4A 1/50	247,00	10
		naturel beyaz	LLP 110 V4A 2/50	247,00	10
		RGB + beyaz	LLP 110 V4A 9/50	275,23	10
	100	sıcak beyaz	LLP 110 V4A 1/100	218,77	10
		naturel beyaz	LLP 110 V4A 2/100	218,79	10
		RGB + beyaz	LLP 110 V4A 9/100	247,00	10
	200	sıcak beyaz	LLP 110 V4A 1/200	183,50	10
		naturel beyaz	LLP 110 V4A 2/200	183,50	10
		RGB + beyaz	LLP 110 V4A 9/200	211,72	10
	250	sıcak beyaz	LLP 110 V4A 1	169,38	10
		naturel beyaz	LLP 110 V4A 2	169,38	10
		RGB + beyaz	LLP 110 V4A 9	197,61	10

Tam uzunluklar: 50,5 cm, 100,2 cm, 200 cm ve 250 cm

Uygulama alanları

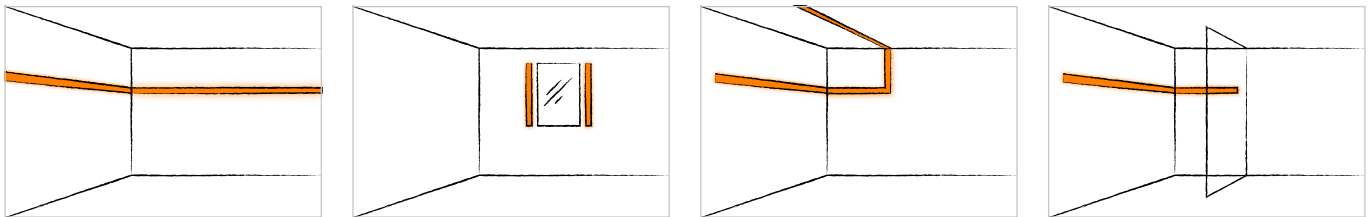



Schlüter®-LIPROTEC-LLP



Schlüter-LIPROTEC-LLP, esnek ve tam yalıtımlı LED hortumlardan ve alüminyumdan üretilmiş U formulu oluklu profile sahip LED modülleridir. LED modülleri ile RGB+W ışık aralığında 16 milyon farklı renk tonu ve 2500 K – 6500 K arası renk sıcaklığı bulunan ışık şeritleri üretilebilir. Montaj profili bir 17 mm montaj yüksekliğinde sıfıra sıfır bir montaj sağlar.

(Ürün bilgi föyü 15.8)

Dx Luminaire Finder

LED modülü RGB+W

Alüminyum



i
Bluetooth kumandalar
ayrıca sipariş edilir!

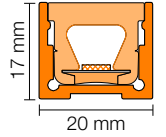

Bilgi: LED hortumlarının kısaltılması için final kapağı yalıtım yapıştırıcısı ile birlikte teslimat kapsamında mevcuttur.

LED modül teknik özellikleri

LLP 9 (RGB+W)

Boyutlar LED (GxY)	17 x 14,5 mm
Değerlendirilmiş kapasite (W/m)	15
LED sayısı (Ad./m)	112
Renk sıcaklığı (Kelvin)	RGB+W (2700 K)
CRI	90

Her 62,5 mm'de bir kısaltılabilir

LIPROTEC-EASY sistemindeki seri bağlı LED modüllerin maks. uzunluğu: 6 m

Final kapağı



Schlüter®-LIPROTEC-WS/EK

Final kapağı
alü. naturel mat eloksal, indirekt aydınlatma

H (mm)	Art.-No.	€ / Ad.	P (Ad.)
17	EK / LT WS I AE 20	17,77	50

Sembollerin açıklamalarını Sayfa 107'de bulabilirsiniz.



LED modülü | Alüminyum ışık hattı

Schlüter®-LIPROTEC-LLP

Alüminyum LED modülü

Malzeme	L (cm)	Işık ambiyası	Art.-No.	€ / m	P (Ad.)
Alüminyum	50	RGB + beyaz	LLP 2017 AE 9/50	288,40	10
	100	RGB + beyaz	LLP 2017 AE 9/100	247,20	10
	200	RGB + beyaz	LLP 2017 AE 9/200	205,99	10
	250	RGB + beyaz	LLP 2017 AE 9	192,27	10

Tam uzunluklar: 50,5 cm, 100,2 cm, 200 cm ve 250 cm

Uygulama alanları

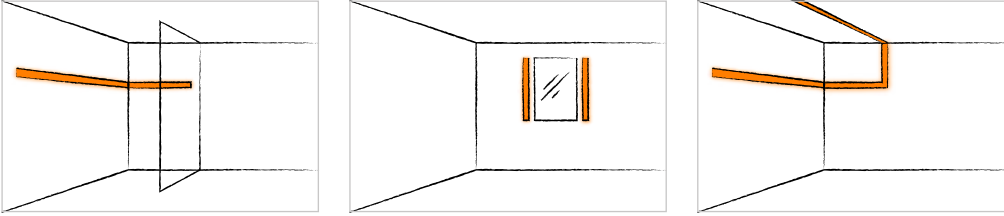



Schlüter®-LIPROTEC-LLPE



Schlüter-LIPROTEC-LLPE esnek ve tam yalıtımlı LED hortumlardan ve eloksallı alüminyumdan üretilmiş oluklu profile sahip LED modülleridir. RGB+W renkli ışık aralığındaki LED modülü 16 milyon farklı renk tonu ve 2500 K – 6500 K renk sıcaklık aralığının ayarlanmasına olanak verir. LED modülüyle duvar köşelerinde vurgulu aydınlatma sağlanabilir. Bu hem iç hem de dış köşeler için geçerlidir, duşlarda dikey yönde tercih edilmelidir. (Ürün bilgi föyü 15.8)

Dx Luminaire Finder

LED modülü RGB+W

Alüminyum

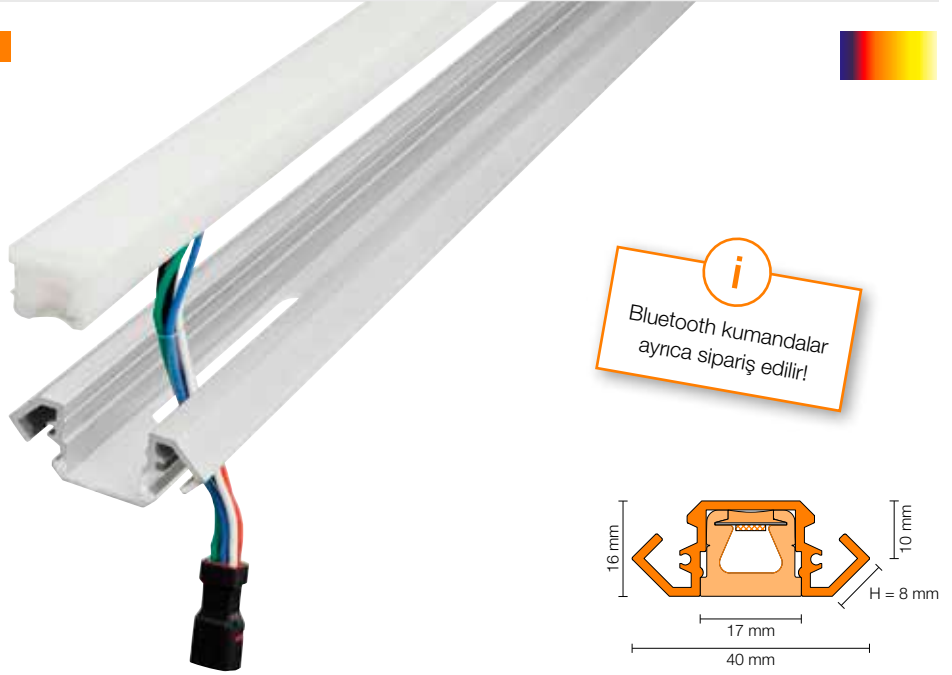

Bilgi: LED hortumlarının kısaltılması için final kapağı yalıtım yapıştırıcısı ile birlikte teslimat kapsamında mevcuttur.

LED modül teknik özellikleri

LLPE 9 (RGB+W)

Boyutlar LED (GxY)	17 x 14,5 mm
Değerlendirilmiş kapasite (W/m)	15
LED sayısı (Ad./m)	112
Renk sıcaklığı (Kelvin)	RGB+W (2700 K)
CRI	90

Her 62,5 mm'de bir kısaltılabilir

LIPROTEC-EASY sistemindeki seri bağlı LED modüllerin maks. uzunluğu: 6 m

Final kapağı



Schlüter®-LIPROTEC-LLE/EK

Final kapağı alü. naturel mat eloksal

Art.-No.	€ / Ad.	P (Ad.)
EK / LT LLE / AE	16,00	50

Sembollerin açıklamalarını Sayfa 107'de bulabilirsiniz.



LED modülü | Işık hattı | Alüminyum duvar köşesi

Schlüter®-LIPROTEC-LLPE

Alüminyum LED modülü

Malzeme	L (cm)	Işık ambiyası	Art.-No.	€ / m	P (Ad.)
Alüminyum	250	RGB + beyaz	LL EP 4016 AE 9	199,15	10

Uygulama alanları

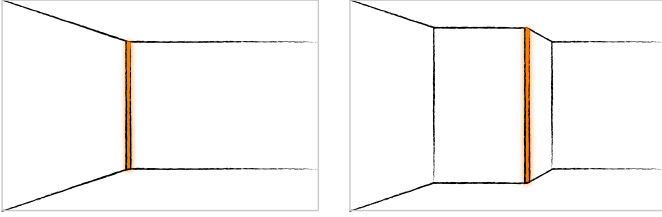



Aksesuar

EASY serisi aksesuarın Tak & Kullan tasarımı, komponentlerin birleştirilmesi önemli ölçüde mümkün kılar. Her bir elemanı nasıl bağlayabileceğinizi ve hangi sistem kısıtlamalarının bulunduğunu, PLAN bölümünde Sayfa 98'den itibaren görebilirsiniz.

Final kapağı, LED hortumu

Schlüter®-LIPROTEC-PES

LIPROTEC-EASY-LED modüllerin teslimat kapsamında LED modüllerin kısaltılmasında su yalıtımlı kapatma sağlayan final kapakları bulunmaktadır. Ayrıca sipariş edilebilen final kapağı seti, LIPROTEC-EASY-LED Modüllerin açık LED uçlarını kapatmak için bir ek olarak sunar.



Schlüter®-LIPROTEC-PES

LT-EASY-LED Hortumları için yedek final kapakları

H (mm)	Art.-No.	€ / Set	P (Set)
12	EK / LT PES 1	5,77	10
15	EK / LT PES 9	6,46	10

Set yalıtım yapıştırıcısı ile birlikte iki adet final kapağı içerir.

Güç kaynağı

Schlüter®-LIPROTEC-PEKE

Güç kaynakları mevcut şebeke gerilimini LED şeritler için gerekli 24 V'a dönüştürür. Montajı kolaydır ve 30 – 100 Watt güç aralığında temin edilebilir. Schlüter-LIPROTEC-EASY sistemi için Tak & Kullan konektörlerinin yanı sıra Euro fişli bir bağlantı kablosuna sahiptir.



Schlüter®-LIPROTEC-PEKE

24 V, DC Güç kaynağı, Euro fiş ve bağlantı elemanı

Watt	Maks. Watt*	Art.-No.	€ / Ad.	P (Ad.)
30	27	LT PEKE 24V 30W	93,39	10
50	45	LT PEKE 24V 50W	115,35	10
75	67,5	LT PEKE 24V 75W	151,05	10
100	90	LT PEKE 24V 100W	211,50	10

* Güç kaynaklarının seçiminde güvenlik payı göz önüne alınmalıdır (her bir güç kaynağının maks. yüklenmesine bakın).

Bilgi:

Güç kaynaklarının boyutları sayfa 64'te bulunabilir.

Alçak gerilim kablosu

Schlüter®-LIPROTEC-PZK

Schlüter-LIPROTEC-PZK, güç kaynağı ünitesi veya Bluetooth alıcısı ile Tak & Kullan LED modülü arasındaki bağlantı için, farklı uzunluklarda Tak & Kullan kablosudur.



Schlüter®-LIPROTEC-PZK

Alçak gerilim kablosu

L (cm)	Art.-No.	€ / Ad.	P (Ad.)
80	LT PZK / 80	22,66	10
150	LT PZK / 150	24,52	10
300	LT PZK 3M	28,84	10
500	LT PZK 5M	34,34	10

Bilgi:

Maks. birleştirilmiş kablo uzunlukları 10 m'yi geçmemelidir.

Alçak gerilim dağıtım panosu

Schlüter®-LIPROTEC-PZV

Schlüter-LIPROTEC-PZV, 2 veya 4 ek Tak & Kullan LED modülünü bir kurulumla bağlamak için Tak & Kullan dağıtıcısıdır.



Schlüter®-LIPROTEC-PZV

Alçak gerilim dağıtım panosu

Bağlantılar	Art.-No.	€ / Ad.	P (Ad.)
2	LT PZV 2	28,16	10
4	LT PZV 4	42,57	10

Alçak gerilim adaptörü

Schlüter®-LIPROTEC-PZA

Schlüter-LIPROTEC-PZA, Schlüter-LIPROTEC-EASY (Tak & Kullan) ya da Schlüter-LIPROTEC-PRO bileşenlerin bağlantısı için adaptör kablosudur. Adaptör ayrıca LED modüllerini ortak bir elektrik tesisatına entegre etmek için de kullanılabilir. Bu bağlantı yalnızca bir uzman elektrikçi tarafından yapılmalıdır. Sayfa 99'da şematik olarak gösterilen bağlantı seçeneklerine uyulmalıdır.



Schlüter®-LIPROTEC-PZA

Alçak gerilim adaptör kablosu

L (cm)	Art.-No.	€ / Ad.	P (Ad.)
100	LT PZA / 100	22,81	10

Alçak gerilim boşluklu duvar bağlantı kutusu

Schlüter®-LIPROTEC-PZH

Schlüter-LIPROTEC-PZH, seramik kaplamalar bulunan (örneğin duş alanında) yerlerde kullanım için tasarlanmış Schlüter-KERDI yalıtım manşetlerine sahip boşluklu duvar bağlantı kutusudur. Tak & Kullan LED modüllerini geri dönüşümlü kılmak için fiş bağlantılarında bir boşluk oluşturur ve uygun seramik yapıştırıcıyla veya Schlüter-KERDI-COLL ile sabitlenir.

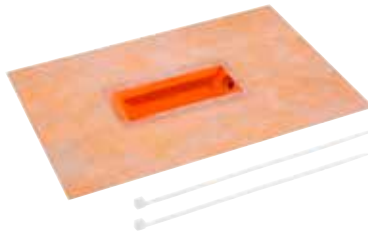

Bilgi:

Gerginlik giderici teslimat kapsamına dahildir.

Schlüter®-LIPROTEC-PZH

Alçak gerilim boşluklu duvar bağlantı kutusu

B x H x T (mm)	Art.-No.	€ / Set	P (Set)
260 x 165 x 20	LT PZ HD 35	30,21	10

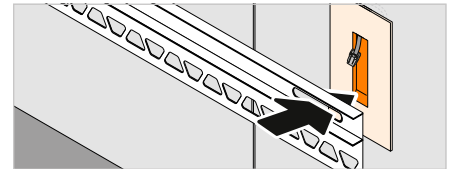

Alet

Schlüter®-PROCUT-PSF

Schlüter-PROCUT-PSF, LED hortumlarının hassas kesimi için özel bir makastır. LED şeridini keserken IP uyumlu bir yalıtım elde etmek için, LED hortumunu 45 derecelik bir açıyla kesin ve setin içerisindeki final kapaklarını yalıtım yapıştırıcısı ile kapatın.



Schlüter®-PROCUT-PSF

Profil makası derz kanatlı

Art.-No.	€ / Ad.	P (Ad.)
PSF	82,38	10



PRO

EASY bölümündeki Tak & Kullan setleriyle, seramik ve doğal taşlı çok sayıda bireysel ışık uygulaması üretebilirsiniz. Ama Schlüter-LIPROTEC çok daha fazlasını sunar. İlerleyen sayfalarda "PRO" alanında, bireysel projeler için profilleri, LED şeritleri, Led ışık kapaklarını, kontrol teknolojisini ve aksesuarlarını birleştirme imkanı bulacaksınız.

Hangi uygulamaya hangi profilin uygun olduğu oryantasyon rehberi 4. ve 5. sayfalarda bulunabilir.

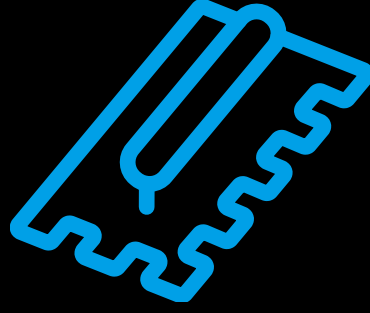

PROFİL

Sayfa

LL – Işık hattı, renkli + beyaz		22
LLE – Işık hattı, renkli + beyaz Köşe		26
WS – Duvar yüzeyi aydınlatması, renkli + beyaz		30
WSK – Kablo kanalı ile duvar yüzeyi aydınlatması, renkli + beyaz	SET	34/58
WSQ – Duvar yüzeyi aydınlatması QUADDEC bitişli, renkli + beyaz		38
PB – Merdiven kenarı aydınlatması, beyaz	SET	42/60
DESIGNBASE-QD – Süpürgelik-/Bordür aydınlatması, beyaz		46
VB – Oluk aydınlatması, beyaz		50
D – Ayna için oluklu profil, beyaz	SET	54/62

AKSESUAR

Güç kaynakları	64
Kurulum materyalleri	64–66
Alet	66

AÇIKLAMALAR

Özelliklere / Uygulama alanlarına ilişkin açıklamalar	107
-------------------------------------------------------	-----

LED kumandalarını Sayfa 68'den başlayan CONTROL bölümünde bulabilirsiniz.

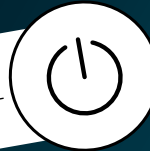

Teknik bilgiler ve özellikleri PLAN bölümünde Sayfa 78'den başlayarak bulabilirsiniz.

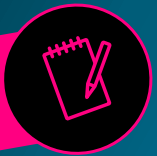

DAHA FAZLA BİLGİ İÇİN:
LIPROTEC.COM.TR



Schlüter®-LIPROTEC-LL

Schlüter-LIPROTEC-LL ile, kişiye özgü ve doğrusal bir şekilde istediğiniz alanları vurgulamak için çok çeşitli aydınlatmalar oluşturabilirsiniz. U formlu kesiti ile LIPROTEC-LL, yeni yapılar ve renovasyon çalışmaları için size sıradışı olanaklar sunar.





Sembollerin açıklamalarını Sayfa 107'de bulabilirsiniz.

Gerçek bir yetenek!

Schlüter-LIPROTEC-LL, duvar kaplamalarını ve tavanı vurgulamak için kullanılan, eloksallı alüminyumdan üretilmiş yüksek kaliteli bir taşıyıcı profildir. U formu profilin aydınlatma özelliği için Schlüter-LIPROTEC-ES LED şeritleri ve ona uygun Led ışık kapakları ile donatılır. Yerleştirilme şekline göre profilin direkt ve endirekt ışık efektleri sağlaması mümkündür. (Ürün bilgi föyü 15.5)



Kullanım alanları:

- ✓ Doğrusal ışık kanalları
- ✓ Duvar kaplamalarında aydınlatılmış bordürler
- ✓ Işıklı niş yapıları

- 1 Schlüter-LIPROTEC-LL profili
- 2 LED Şeritler
- 3 Led ışık kapağı (direkt aydınlatma)

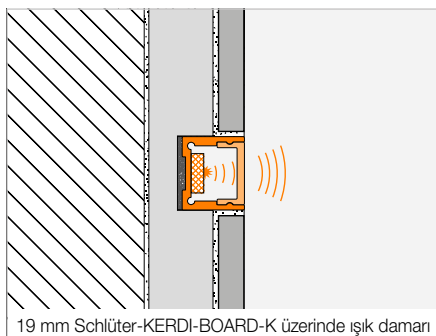
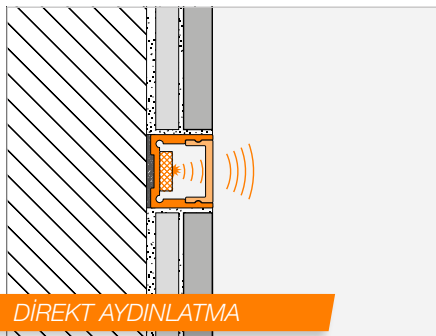

Bilgi: Duş içerisinde yalnızca dikey montaj için uygundur. Yatay montaj için, Sayfa 12'deki LLPM LED modüllerimizi öneririz.



Schlüter®-LIPROTEC-LL

Profil | Işık hattı

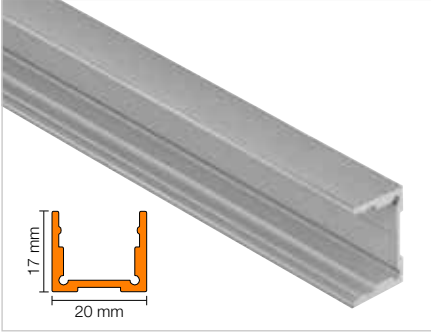

Schlüter®-LIPROTEC-LL

Alü. naturel mat eloksalsal

L (m)	Art.-No.	€ / m	KV (Ad.)
2,5	LT LL 2017 AE	27,20	60

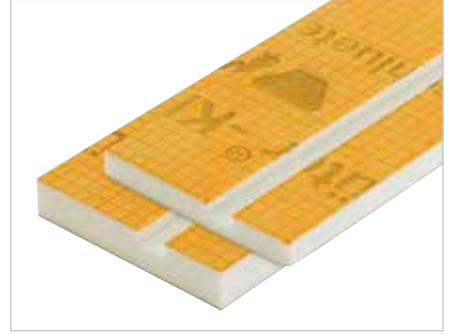

Kolaylaştırılmış kurulum için, Sayfa 66'deki Schlüter-KERDI-BOARD-K montaj modülümüzü öneriyoruz.

Led ışık kapağı

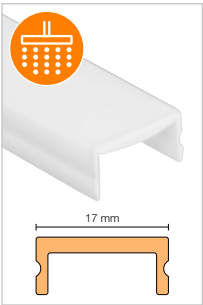

Schlüter®-LIPROTEC-WSI

Led ışık kapağı, direkt aydınlatma

L (m)	Art.-No.	€ / m	KV (Ad.)
2,5	LT WS I 20	22,67	60

Final kapağı



Schlüter®-LIPROTEC-WS/EK

Final kapağı
alü. naturel mat eloksalsal, indirekt aydınlatma

H (mm)	Art.-No.	€ / Ad.	P (Ad.)
17	EK / LT WS I AE 20	17,77	50

Kumanda | Aksesuar



Schlüter-LIPROTEC aydınlatmanıza mükemmel uyum için CONTROL bölümünde uygun kumandaları ve "Aksesuar" bölümünde ise güç kaynakları ve kurulum araçlarını bulabilirsiniz.

RGB+W AYARLANABİLİR

SICAK BEYAZ

NATUREL BEYAZ

LED Şeritler



Schlüter®-LIPROTEC-ES

LED Şeritler, RGB+W ayarlanabilir, 24 V, DC

L (cm)	Art.-No.	€ / m	P (Ad.)
50	LT ES 9/50	133,03	10
100	LT ES 9/100	122,91	10
150	LT ES 9/150	122,91	10
200	LT ES 9/200	115,67	10
250	LT ES 9	115,67	10
400	LT ES 9/400	112,62	10

LIPROTEC Sistemindeki max. uzunluk: 12 m, besleme uzunluğu: 3 m

Schlüter®-LIPROTEC-ES

LED Şeritler, sıcak beyaz, 24 V, DC

L (cm)	Art.-No.	€ / m	P (Ad.)
50	LT ES 11/50	94,76	10
100	LT ES 11/100	83,77	10
150	LT ES 11/150	78,98	10
200	LT ES 11/200	72,11	10
250	LT ES 11	68,66	10
400	LT ES 11/400	64,54	10

LIPROTEC Sistemindeki max. uzunluk: 24 m, besleme uzunluğu: 3 m

Schlüter®-LIPROTEC-ES

LED şerit, naturel beyaz 24 V, DC

L (cm)	Art.-No.	€ / m	P (Ad.)
50	LT ES 21/50	94,76	10
100	LT ES 21/100	83,77	10
150	LT ES 21/150	78,98	10
200	LT ES 21/200	72,11	10
250	LT ES 21	68,66	10
400	LT ES 21/400	64,54	10

LIPROTEC Sistemindeki max. uzunluk: 24 m, besleme uzunluğu: 3 m

LED Şeritlerin teknik verileri

LT ES 9

Boyutlar (B x H)	15 x 5 mm
Değerlendirilmiş kapasite (W/m)	15
LED sayısı (Ad./m)	192 (96 RGB+96 W)
Renk sıcaklığı (Kelvin)	RGB+W (2700 K)
CRI	85

Her 62,5 mm'de bir kısaltılabilir

LT ES 11

Boyutlar (B x H)	12 x 5 mm
Değerlendirilmiş kapasite (W/m)	7,5
LED sayısı (Ad./m)	140
Renk sıcaklığı (Kelvin)	3400 K
CRI	92

Her 50 mm'de bir kısaltılabilir

LT ES 21

Boyutlar (B x H)	12 x 5 mm
Değerlendirilmiş kapasite (W/m)	7,5
LED sayısı (Ad./m)	140
Renk sıcaklığı (Kelvin)	4900 K
CRI	92

Her 50 mm'de bir kısaltılabilir

Uygulama alanları

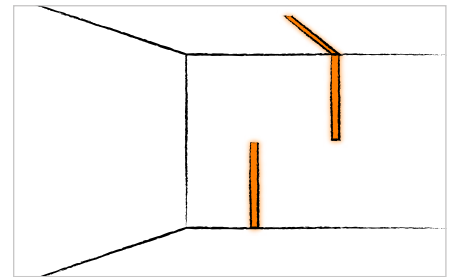
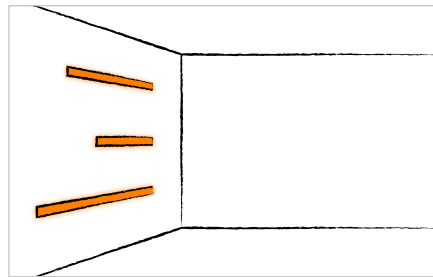
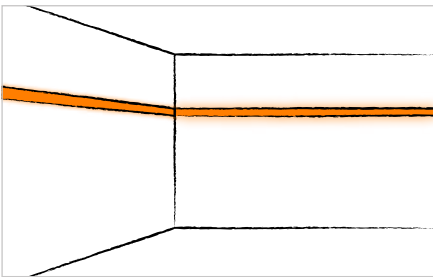



Schlüter®-LIPROTEC-LLE

Seramik kaplamalar ve daha fazlası için vurgulu aydınlatma: Schlüter-LIPROTEC-LLE, sadece seramik kaplamalara gömülebilen değil, aynı zamanda akıllı klips sistemi sayesinde uygun herhangi bir yüzeyde de kullanılabilen ilk ışık profilidir. LIPROTEC-LLE, hem iç hem de dış köşeler için ve ayrıca duş alanlarında (dikey kurulumda) kullanılabileceğinden, burada çok yetenekli bir kişiden doğru bir şekilde bahsedebileceğimize inanıyoruz.





Sembollerin açıklamalarını Sayfa 107'de bulabilirsiniz.

Odalarınızı yenileyin

Schlüter-LIPROTEC-LLE, eloksallı ya da renkli boyalı alüminyumdan üretilmiş yüksek kaliteli bir taşıyıcı profildir ve çeşitli Schlüter-LIPROTEC-ES LED şeritlerini kabul eder. Profil ile birlikte duvar köşelerinde bir vurgu aydınlatması gerçekleştirilebilir. Bu hem iç, hem de dış köşeler için yatay ve dikey yönde geçerlidir. Uygun form parçaları sayesinde, uygulama köşelerde de kesintisiz olarak devam ettirilebilir. Profil, bir klips sistemi ile herhangi bir uygun yüzeye kolayca yapıştırılabilir veya seramik yapıştırıcısı içine gömülebilir. Aydınlatma için, seçili Schlüter-LIPROTEC-ES LED şeritleri profilin içerisine yerleştirilir ve uygun bir Led ışık kapağı ile kapatılır.

(Ürün bilgi föyü 15.7)

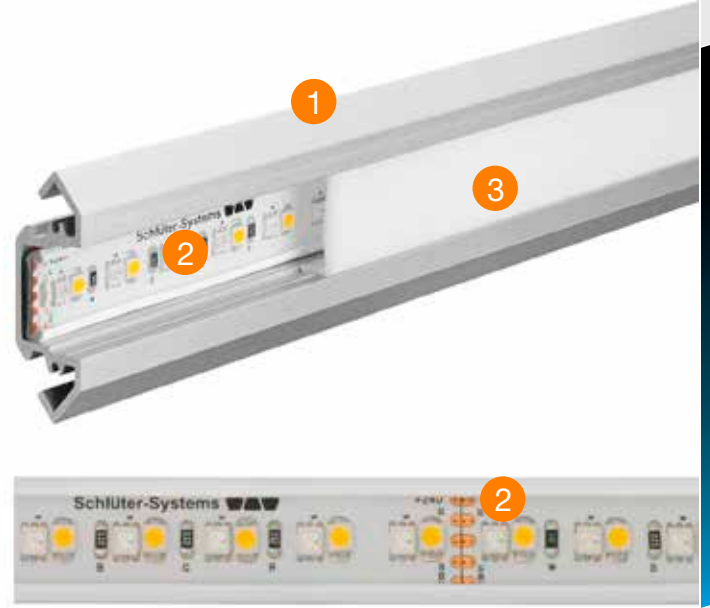

- 1 Schlüter-LIPROTEC-LLE profili
- 2 LED Şeritler
- 3 Led ışık kapağı (direkt aydınlatma)

Kullanım alanları:

- ✓ Duş içerisinde dikey ışık çizgisi
- ✓ Tavan boyunca ışık şeridi
- ✓ Köşelerde vurgu aydınlatması

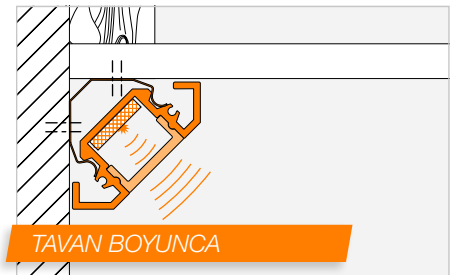
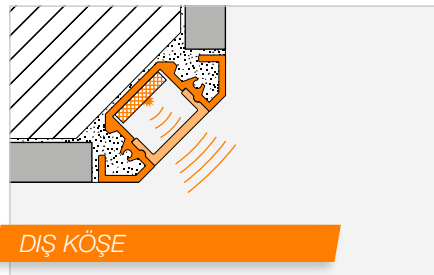
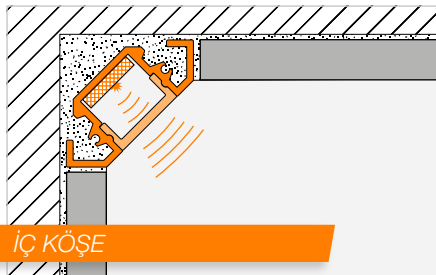

Bilgi: Duş içerisinde yalnızca dikey montaj için uygundur. Yatay montaj için, Sayfa 12'deki LLPM LED modüllerimizi öneririz.



Schlüter®-LIPROTEC-LLE

Profil | Işık hattı | Köşe

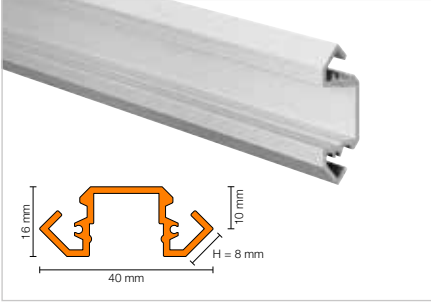

Schlüter®-LIPROTEC-LLE

Alü. naturel mat eloksal

H (mm)	L = 2,50 m Art.-No.	€ / m	KV (Ad.)
8	LT LLE 4016 AE	32,68	60

Schlüter®-LIPROTEC-LLE-AC

Alü. renkli boyalı, kristal beyaz mat

H (mm)	L = 2,50 m Art.-No.	€ / m	KV (Ad.)
8	LT LLE 4016 MBW	34,77	60

LED ışık kapağı | Montaj yardımcısı

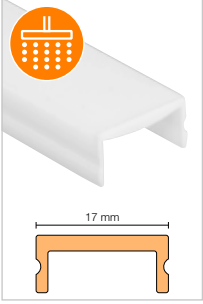

Schlüter®-LIPROTEC-WSI

Led ışık kapağı, direkt aydınlatma

L (m)	Art.-No.	€ / m	KV (Ad.)
2,5	LT WS I 20	22,67	60



Schlüter®-LIPROTEC-LLE/MK

Montaj klipsleri

Art.-No.	€ / Set	P (Set)
LT LLE MK	5,47	50

Bilgi:

Sabitlenme malzemesi dahil montaj klipsi, montaj klipsinin tavsiye edilen sabitleme aralığı her 50 cm'de bir.

Köşe | Final kapağı



Schlüter®-LIPROTEC-LLE/E

Dış köşe 90° imitasyon ABS

Art.-No.	€ / Ad.	P (Ad.)
E / LT LLE / AE	7,16	50

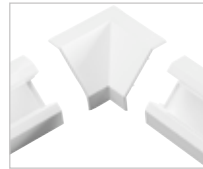

Schlüter®-LIPROTEC-LLE/I

İç köşe 90° imitasyon ABS

Art.-No.	€ / Ad.	P (Ad.)
I / LT LLE / AE	7,16	50

Bilgi:

Dış ve iç köşeler sadece duvar boyunca yatay montaj için tasarlanmıştır. Profil seramik yapıştırıcısı içine gömülmemelidir.

Schlüter®-LIPROTEC-LLE-AC/E

Dış köşe 90° ABS

Art.-No.	€ / Ad.	P (Ad.)
E / LT LLE / MBW	7,16	50

Schlüter®-LIPROTEC-LLE-AC/I

İç köşe 90° ABS

Art.-No.	€ / Ad.	P (Ad.)
I / LT LLE / MBW	7,16	50



Schlüter®-LIPROTEC-LLE/EK

Final kapağı alü. naturel mat eloksal

Art.-No.	€ / Ad.	P (Ad.)
EK / LT LLE / AE	16,00	50



Schlüter®-LIPROTEC-LLE-AC/EK

Alüminyum renkli boyalı, kristal beyaz mat final kapağı

Art.-No.	€ / Ad.	P (Ad.)
EK / LT LLE / MBW	17,72	50

Kumanda | Aksesuar



Schlüter-LIPROTEC aydınlatmanıza mükemmel uyum için CONTROL bölümünde uygun kumandaları ve "Aksesuar" bölümünde ise güç kaynakları ve kurulum araçlarını bulabilirsiniz.

RGB+W AYARLANABİLİR

SICAK BEYAZ

NATUREL BEYAZ

LED Şeritler



Schlüter®-LIPROTEC-ES

LED Şeritler, RGB+W ayarlanabilir, 24 V, DC

L (cm)	Art.-No.	€ / m	P (Ad.)
50	LT ES 9/50	133,03	10
100	LT ES 9/100	122,91	10
150	LT ES 9/150	122,91	10
200	LT ES 9/200	115,67	10
250	LT ES 9	115,67	10
400	LT ES 9/400	112,62	10

LIPROTEC Sistemindeki max. uzunluk: 12 m, besleme uzunluğu: 3 m

Schlüter®-LIPROTEC-ES

LED Şeritler, sıcak beyaz, 24 V, DC

L (cm)	Art.-No.	€ / m	P (Ad.)
50	LT ES 11/50	94,76	10
100	LT ES 11/100	83,77	10
150	LT ES 11/150	78,98	10
200	LT ES 11/200	72,11	10
250	LT ES 11	68,66	10
400	LT ES 11/400	64,54	10

LIPROTEC Sistemindeki max. uzunluk: 24 m, besleme uzunluğu: 3 m

Schlüter®-LIPROTEC-ES

LED şerit, naturel beyaz 24 V, DC

L (cm)	Art.-No.	€ / m	P (Ad.)
50	LT ES 21/50	94,76	10
100	LT ES 21/100	83,77	10
150	LT ES 21/150	78,98	10
200	LT ES 21/200	72,11	10
250	LT ES 21	68,66	10
400	LT ES 21/400	64,54	10

LIPROTEC Sistemindeki max. uzunluk: 24 m, besleme uzunluğu: 3 m

LED Şeritlerin teknik verileri

LT ES 9

Boyutlar (B x H)	15 x 5 mm
Değerlendirilmiş kapasite (W/m)	15
LED sayısı (Ad./m)	192 (96 RGB+96 W)
Renk sıcaklığı (Kelvin)	RGB+W (2700 K)
CRI	85

Her 62,5 mm'de bir kısaltılabilir

LT ES 11

Boyutlar (B x H)	12 x 5 mm
Değerlendirilmiş kapasite (W/m)	7,5
LED sayısı (Ad./m)	140
Renk sıcaklığı (Kelvin)	3400 K
CRI	92

Her 50 mm'de bir kısaltılabilir

LT ES 21

Boyutlar (B x H)	12 x 5 mm
Değerlendirilmiş kapasite (W/m)	7,5
LED sayısı (Ad./m)	140
Renk sıcaklığı (Kelvin)	4900 K
CRI	92

Her 50 mm'de bir kısaltılabilir

Uygulama alanları

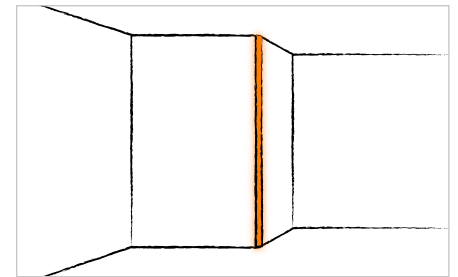
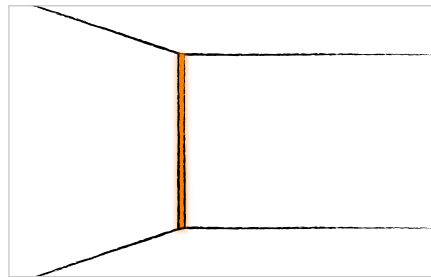
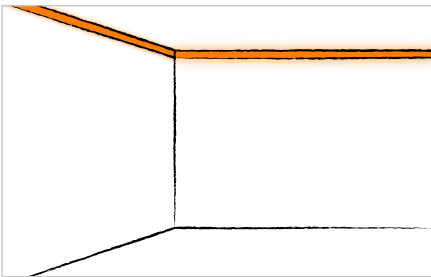



Schlüter®-LIPROTEC-WS

Atmosferik LED ışıklı bileşenlerin ve duvar panellerinin vurgu aydınlatması, kanıtlanmış Schlüter-LIPROTEC-WS profillerinin yetki alanındadır. Enfes seramikler veya doğal taş plakalar ile birlikte bireysel aydınlatma deneyimlerine olanak tanıyan endirekt veya direkt ışık yayımı için Led ışık kapakları ile birleştirilebilirler.





Sembollerin açıklamalarını Sayfa 107'de bulabilirsiniz.

Işık üzerine inşa

Schlüter-LIPROTEC-WS çeşitli Schlüter-LIPROTEC-ES LED şeritlerinin, aydınlatma amacı ile duvar alanlarına uygulanabilmesi için, eloksallı alüminyumdan üretilmiş yüksek kaliteli bir taşıyıcı profildir. İki farklı Led ışık kapağı ile kombine edilerek, farklı ışık efektleri elde edilebilir. Bu sayede isteğe göre duvar plakaları için arkadan, endirekt veya aynı hizada direkt bir aydınlatma şekli oluşturulabilir. Profil, içerisine yerleştirilen Led ışık kapaklarının ve LED şeritlerinin, profili yerinden sökmeden değiştirilmesine izin verecek şekilde tasarlanmıştır. (Ürün bilgi föyü 15.2)

Kullanım alanları:

- ✓ Elemanlar
- ✓ Duvar yüzeyleri
- ✓ Duvar önü uygulamaları
- ✓ Oluk aydınlatması
- ✓ Işık şeritleri

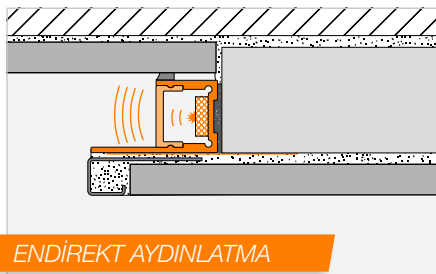

ENDİREKT AYDINLATMA

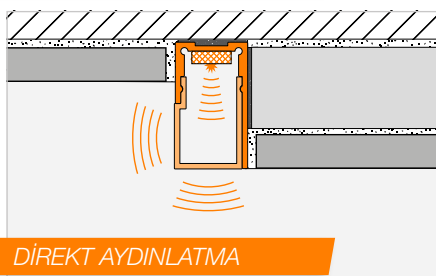

DİREKT AYDINLATMA

Bilgi: Endirekt aydınlatma için led ışık kapağı, duş içerisinde yalnızca dikey montaj için uygundur. Direkt aydınlatma için Led ışık kapağı, sadece nemli alanların dışında montaj için uygundur.



- 1 Schlüter-LIPROTEC-WS profili
- 2 LED Şeritler
- 3 Led ışık kapağı (endirekt aydınlatma)
- 4 Led ışık kapağı (direkt aydınlatma)



Schlüter®-LIPROTEC-WS

Profil | Duvar yüzeyi

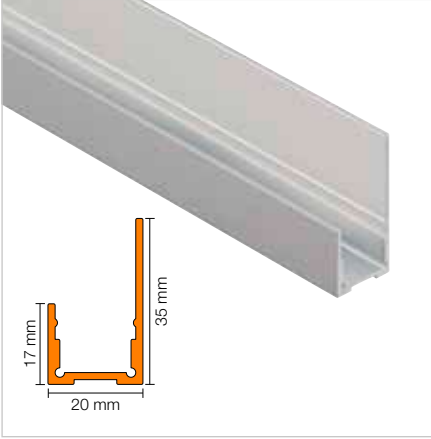

Schlüter®-LIPROTEC-WS

Alü. naturel mat eloksal

L (m)	Art.-No.	€ / m	KV (Ad.)
1	LT WS 20 AE/100	29,11	60
1,5	LT WS 20 AE/150	29,11	60
2,5	LT WS 20 AE	29,11	60

i

Pürüzsüz alüminyum yüzeylere seramiğin yapıştırılması için, kendinden yapışkanlı elyaf bant Schlüter-DESIGNBASE-HVL 38/20M kullanılmalıdır (bakın Sayfa 66).

Led ışık kapağı

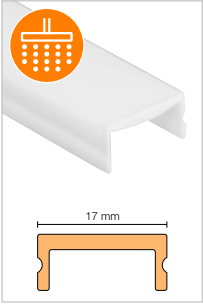

Schlüter®-LIPROTEC-WSI

Led ışık kapağı, indirekt aydınlatma

L (m)	Art.-No.	€ / m	KV (Ad.)
1	LT WS I 20/100	22,67	60
1,5	LT WS I 20/150	22,67	60
2,5	LT WS I 20	22,67	60

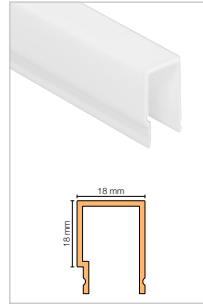

Schlüter®-LIPROTEC-WSD

Led ışık kapağı, direkt aydınlatma

L (m)	Art.-No.	€ / m	KV (Ad.)
1	LT WS D 20/100	26,25	60
1,5	LT WS D 20/150	26,25	60
2,5	LT WS D 20	26,25	60

Final kapağı



Schlüter®-LIPROTEC-WS/EK

Final kapağı
alü. naturel mat eloksal, indirekt aydınlatma

H (mm)	Art.-No.	€ / Ad.	P (Ad.)
17	EK / LT WS I AE 20	17,77	50



Schlüter®-LIPROTEC-WS/EK

Final kapağı
alü. naturel mat eloksal, direkt aydınlatma

H (mm)	Art.-No.	€ / Ad.	P (Ad.)
35	EK / LT WS D AE 20	19,07	50

Kumanda | Aksesuar



Schlüter-LIPROTEC aydınlatmanıza mükemmel uyum için CONTROL bölümünde uygun kumandaları ve "Aksesuar" bölümünde ise güç kaynakları ve kurulum araçlarını bulabilirsiniz.

RGB+W AYARLANABİLİR

SICAK BEYAZ

NATUREL BEYAZ

LED Şeritler



Schlüter®-LIPROTEC-ES

LED Şeritler, RGB+W ayarlanabilir, 24 V, DC

L (cm)	Art.-No.	€ / m	P (Ad.)
50	LT ES 9/50	133,03	10
100	LT ES 9/100	122,91	10
150	LT ES 9/150	122,91	10
200	LT ES 9/200	115,67	10
250	LT ES 9	115,67	10
400	LT ES 9/400	112,62	10

LIPROTEC Sistemindeki max. uzunluk: 12 m, besleme uzunluğu: 3 m

Schlüter®-LIPROTEC-ES

LED Şeritler, sıcak beyaz, 24 V, DC

L (cm)	Art.-No.	€ / m	P (Ad.)
50	LT ES 11/50	94,76	10
100	LT ES 11/100	83,77	10
150	LT ES 11/150	78,98	10
200	LT ES 11/200	72,11	10
250	LT ES 11	68,66	10
400	LT ES 11/400	64,54	10

LIPROTEC Sistemindeki max. uzunluk: 24 m, besleme uzunluğu: 3 m

Schlüter®-LIPROTEC-ES

LED şerit, naturel beyaz 24 V, DC

L (cm)	Art.-No.	€ / m	P (Ad.)
50	LT ES 21/50	94,76	10
100	LT ES 21/100	83,77	10
150	LT ES 21/150	78,98	10
200	LT ES 21/200	72,11	10
250	LT ES 21	68,66	10
400	LT ES 21/400	64,54	10

LIPROTEC Sistemindeki max. uzunluk: 24 m, besleme uzunluğu: 3 m

LED Şeritlerin teknik verileri

LT ES 9

Boyutlar (B x H)	15 x 5 mm
Değerlendirilmiş kapasite (W/m)	15
LED sayısı (Ad./m)	192 (96 RGB+96 W)
Renk sıcaklığı (Kelvin)	RGB+W (2700 K)
CRI	85

Her 62,5 mm'de bir kısaltılabilir

LT ES 11

Boyutlar (B x H)	12 x 5 mm
Değerlendirilmiş kapasite (W/m)	7,5
LED sayısı (Ad./m)	140
Renk sıcaklığı (Kelvin)	3400 K
CRI	92

Her 50 mm'de bir kısaltılabilir

LT ES 21

Boyutlar (B x H)	12 x 5 mm
Değerlendirilmiş kapasite (W/m)	7,5
LED sayısı (Ad./m)	140
Renk sıcaklığı (Kelvin)	4900 K
CRI	92

Her 50 mm'de bir kısaltılabilir

Uygulama alanları

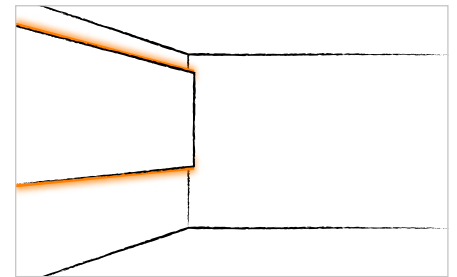
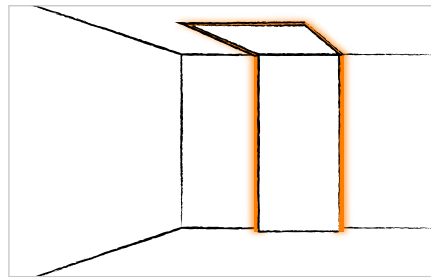
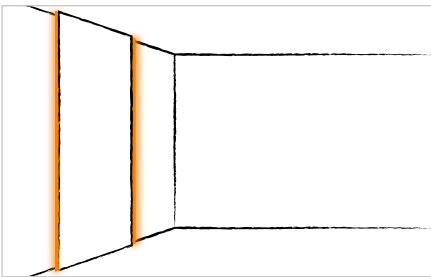



Schlüter®-LIPROTEC-WSK

İşık tasarımı sonuna kadar düşünölmüş: Entegre bir kablo kanalı, kanıtlanmış KERDI-BOARD panelleri için 19 mm sistem boyutunda montaj ayağı, seçtiğiniz direkt veya indirekt aydınlatma için Led işık kapakları – LIPROTEC-WSK'de müşterilerimizin işini kolaylaştıran özelliklerden bazıları. Müşterinize her gün neşe getiren kişisel bir aydınlatma deneyimi yaşatın.





Sembollerin açıklamalarını Sayfa 107'de bulabilirsiniz.

Odak noktanızı belirleyin!

Schlüter-LIPROTEC-WSK çeşitli Schlüter-LIPROTEC-ES LED şeritlerinin, aydınlatma amacı ile duvar alanlarına uygulanabilmesi için, eloksallı alüminyumdan üretilmiş yüksek kaliteli bir taşıyıcı profildir. İki farklı Led ışık kapağı ile kombine edilerek, farklı ışık efektleri elde edilebilir. Bu sayede isteğe göre duvar plakaları için arkadan, endirekt veya aynı hizada direkt bir aydınlatma şekli oluşturulabilir. 19 mm kalınlığındaki Schlüter-KERDI-BOARD plakaları için entegre edilmiş bir kablo kanalı ve kablo kanalı için oyulmuş yuva, işlemi kolaylaştırır. (Ürün bilgi föyü 15.2)



Kullanım alanları:

- ✓ Elemanlar
- ✓ Duvar yüzeyleri
- ✓ Duvar önü uygulamaları
- ✓ Oluk aydınlatması
- ✓ Işık şeritleri



- 1 Schlüter-LIPROTEC-WSK profili
- 2 LED Şeritler
- 3 Led ışık kapağı (endirekt aydınlatma)

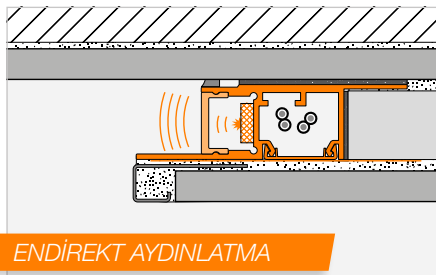

Bilgi: Endirekt aydınlatma için led ışık kapağı, duş içerisinde yalnızca dikey montaj için uygundur. Direkt aydınlatma için Led ışık kapağı, sadece nemli alanların dışında montaj için uygundur.



Schlüter®-LIPROTEC-WSK

Profil | Kablo kanallı duvar yüzeyi

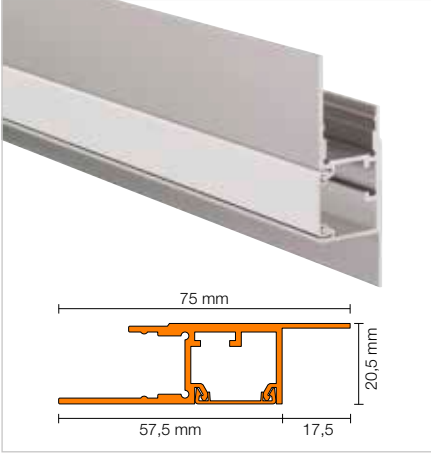

Schlüter®-LIPROTEC-WSK

Alü. naturel mat eloksal

L (m)	Art.-No.	€ / m	KV (Ad.)
2,5	WS 20 K1 AAE	46,74	60

i

Pürüzsüz alüminyum yüzeylere seramiğin yapıştırılması için, kendinden yapışkanlı elyaf bant Schlüter-DESIGNBASE-HVL 38/20M kullanılmalıdır (bakın Sayfa 66).

Led ışık kapağı

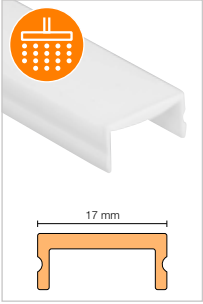

Schlüter®-LIPROTEC-WSI

Led ışık kapağı, indirekt aydınlatma

L (m)	Art.-No.	€ / m	KV (Ad.)
2,5	LT WS I 20	22,67	60

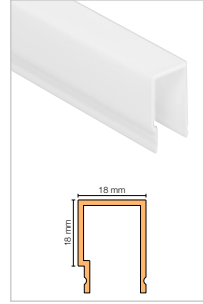

Schlüter®-LIPROTEC-WSD

Led ışık kapağı, direkt aydınlatma

L (m)	Art.-No.	€ / m	KV (Ad.)
2,5	LT WS D 20	26,25	60

Final kapağı



Schlüter®-LIPROTEC-WS/EK

Final kapağı
alü. naturel mat eloksal, indirekt aydınlatma

H (mm)	Art.-No.	€ / Ad.	P (Ad.)
17	EK / LT WS I AE 20	17,77	50



Schlüter®-LIPROTEC-WS/EK

Final kapağı
alü. naturel mat eloksal, direkt aydınlatma

H (mm)	Art.-No.	€ / Ad.	P (Ad.)
35	EK / LT WS D AE 20	19,07	50

Kumanda | Aksesuar



Schlüter-LIPROTEC aydınlatmanıza mükemmel uyum için CONTROL bölümünde uygun kumandaları ve "Aksesuar" bölümünde ise güç kaynakları ve kurulum araçlarını bulabilirsiniz.

RGB+W AYARLANABİLİR

SICAK BEYAZ

NATUREL BEYAZ

LED Şeritler



Schlüter®-LIPROTEC-ES

LED Şeritler, RGB+W ayarlanabilir, 24 V, DC

L (cm)	Art.-No.	€ / m	P (Ad.)
50	LT ES 9/50	133,03	10
100	LT ES 9/100	122,91	10
150	LT ES 9/150	122,91	10
200	LT ES 9/200	115,67	10
250	LT ES 9	115,67	10
400	LT ES 9/400	112,62	10

LIPROTEC Sistemindeki max. uzunluk: 12 m, besleme uzunluğu: 3 m

Schlüter®-LIPROTEC-ES

LED Şeritler, sıcak beyaz, 24 V, DC

L (cm)	Art.-No.	€ / m	P (Ad.)
50	LT ES 11/50	94,76	10
100	LT ES 11/100	83,77	10
150	LT ES 11/150	78,98	10
200	LT ES 11/200	72,11	10
250	LT ES 11	68,66	10
400	LT ES 11/400	64,54	10

LIPROTEC Sistemindeki max. uzunluk: 24 m, besleme uzunluğu: 3 m

Schlüter®-LIPROTEC-ES

LED şerit, naturel beyaz 24 V, DC

L (cm)	Art.-No.	€ / m	P (Ad.)
50	LT ES 21/50	94,76	10
100	LT ES 21/100	83,77	10
150	LT ES 21/150	78,98	10
200	LT ES 21/200	72,11	10
250	LT ES 21	68,66	10
400	LT ES 21/400	64,54	10

LIPROTEC Sistemindeki max. uzunluk: 24 m, besleme uzunluğu: 3 m

LED Şeritlerin teknik verileri

LT ES 9

Boyutlar (B x H)	15 x 5 mm
Değerlendirilmiş kapasite (W/m)	15
LED sayısı (Ad./m)	192 (96 RGB+96 W)
Renk sıcaklığı (Kelvin)	RGB+W (2700 K)
CRI	85

Her 62,5 mm'de bir kısaltılabilir

LT ES 11

Boyutlar (B x H)	12 x 5 mm
Değerlendirilmiş kapasite (W/m)	7,5
LED sayısı (Ad./m)	140
Renk sıcaklığı (Kelvin)	3400 K
CRI	92

Her 50 mm'de bir kısaltılabilir

LT ES 21

Boyutlar (B x H)	12 x 5 mm
Değerlendirilmiş kapasite (W/m)	7,5
LED sayısı (Ad./m)	140
Renk sıcaklığı (Kelvin)	4900 K
CRI	92

Her 50 mm'de bir kısaltılabilir

Uygulama alanları

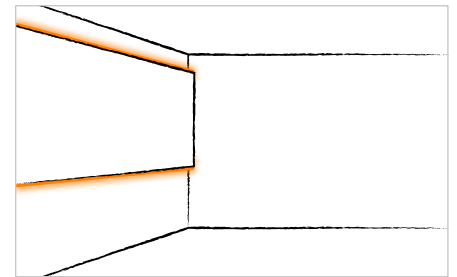
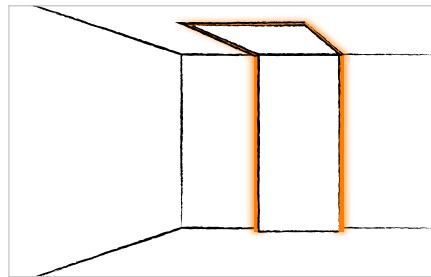
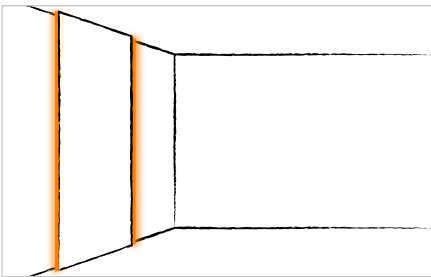



Schlüter®-LIPROTEC-WSQ

Kaplama bitişlerinde vurgulu aydınlatma: Schlüter-LIPROTEC-WSQ, küvetlerin, duvar önü uygulamalarının ve duvar yüzeylerinin atmosferik LED aydınlatmasını, zamansız QUADEC tasarımında zarif bir görünümle birleştirir. Direkt veya endirekt ışık yayılımı için farklı Led ışık kapakları, LIPROTEC-WSQ ile bireysel bir ışık tasarımına izin verir.





Sembollerin açıklamalarını Sayfa 107'de bulabilirsiniz.

Işık üzerine inşa

Schlüter-LIPROTEC-WSQ çeşitli Schlüter-LIPROTEC-ES LED şeritlerinin, aydınlatma amacı ile duvar alanlarına uygulanabilmesi için, eloksallı alüminyumdan üretilmiş yüksek kaliteli bir taşıyıcı profildir. İki farklı Led ışık kapağı ile kombine edilerek, farklı ışık efektleri elde edilebilir. Bu sayede isteğe göre duvar plakaları için arkadan, endirekt veya aynı hizada direkt bir aydınlatma şekli oluşturulabilir. LIPROTEC-WSQ, size her zaman için modern kaplama bitişi olan Schlüter-QUADEC dizaynını sunar. Profil, içerisine yerleştirilen Led ışık kapaklarının ve LED şeritlerinin, profili yerinden sökmeden değiştirilmesine izin verecek şekilde tasarlanmıştır.

(Ürün bilgi föyü 15.2)

Kullanım alanları:

- ✓ Elemanlar
- ✓ Duvar yüzeyleri
- ✓ Duvar önü uygulamaları
- ✓ Oluk aydınlatması
- ✓ Işık şeritleri

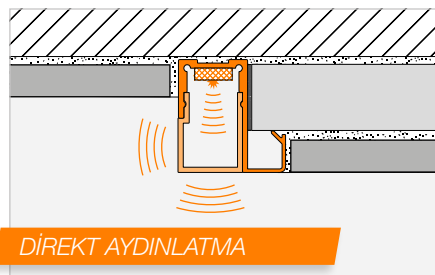
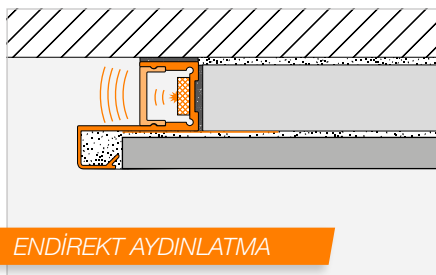

- 1 Schlüter-LIPROTEC-WSQ profili
- 2 LED Şeritler
- 3 Led ışık kapağı
(endirekt aydınlatma)
- 4 Led ışık kapağı
(direkt aydınlatma)

Bilgi: Endirekt aydınlatma için led ışık kapağı, duş içerisinde yalnızca dikey montaj için uygundur. Direkt aydınlatma için Led ışık kapağı, sadece nemli alanların dışında montaj için uygundur.



Schlüter®-LIPROTEC-WSQ

Profil | QUADEC bitişli duvar yüzeyi

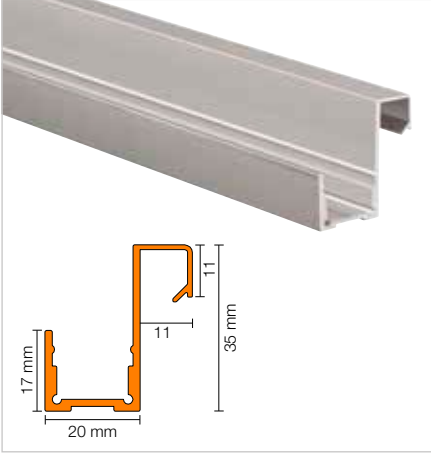

Schlüter®-LIPROTEC-WSQ

Alü. naturel mat eloksal, H = 11 mm

L (m)	Art.-No.	€ / m	KV (Ad.)
2,5	WS 20Q 110 AE	39,69	60



Pürüzsüz alüminyum yüzeylere seramiğin yapıştırılması için, kendinden yapışkanlı elyaf bant Schlüter-DESIGNBASE-HVL 38/20M kullanılmalıdır (bakın Sayfa 66).

Led ışık kapağı

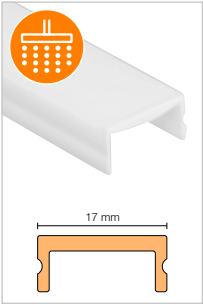

Schlüter®-LIPROTEC-WSI

Led ışık kapağı, endirekt aydınlatma

L (m)	Art.-No.	€ / m	KV (Ad.)
2,5	LT WS I 20	22,67	60

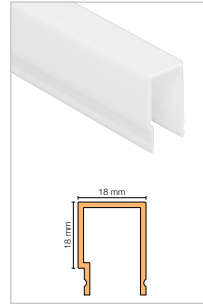

Schlüter®-LIPROTEC-WSD

Led ışık kapağı, direkt aydınlatma

L (m)	Art.-No.	€ / m	KV (Ad.)
2,5	LT WS D 20	26,25	60

Final kapağı



Schlüter®-LIPROTEC-WS/EK

Final kapağı
alü. naturel mat eloksal, endirekt aydınlatma

H (mm)	Art.-No.	€ / Ad.	P (Ad.)
17	EK / LT WS I AE 20	17,77	50



Schlüter®-LIPROTEC-WS/EK

Final kapağı
alü. naturel mat eloksal, direkt aydınlatma

H (mm)	Art.-No.	€ / Ad.	P (Ad.)
35	EK / LT WS D AE 20	19,07	50

Kumanda | Aksesuar



Schlüter-LIPROTEC aydınlatmanıza mükemmel uyum için CONTROL bölümünde uygun kumandaları ve "Aksesuar" bölümünde ise güç kaynakları ve kurulum araçlarını bulabilirsiniz.

RGB+W AYARLANABİLİR

SICAK BEYAZ

NATUREL BEYAZ

LED Şeritler



Schlüter®-LIPROTEC-ES

LED Şeritler, RGB+W ayarlanabilir, 24 V, DC

L (cm)	Art.-No.	€ / m	P (Ad.)
50	LT ES 9/50	133,03	10
100	LT ES 9/100	122,91	10
150	LT ES 9/150	122,91	10
200	LT ES 9/200	115,67	10
250	LT ES 9	115,67	10
400	LT ES 9/400	112,62	10

LIPROTEC Sistemindeki max. uzunluk: 12 m, besleme uzunluğu: 3 m

Schlüter®-LIPROTEC-ES

LED Şeritler, sıcak beyaz, 24 V, DC

L (cm)	Art.-No.	€ / m	P (Ad.)
50	LT ES 11/50	94,76	10
100	LT ES 11/100	83,77	10
150	LT ES 11/150	78,98	10
200	LT ES 11/200	72,11	10
250	LT ES 11	68,66	10
400	LT ES 11/400	64,54	10

LIPROTEC Sistemindeki max. uzunluk: 24 m, besleme uzunluğu: 3 m

Schlüter®-LIPROTEC-ES

LED şerit, naturel beyaz 24 V, DC

L (cm)	Art.-No.	€ / m	P (Ad.)
50	LT ES 21/50	94,76	10
100	LT ES 21/100	83,77	10
150	LT ES 21/150	78,98	10
200	LT ES 21/200	72,11	10
250	LT ES 21	68,66	10
400	LT ES 21/400	64,54	10

LIPROTEC Sistemindeki max. uzunluk: 24 m, besleme uzunluğu: 3 m

LED Şeritlerin teknik verileri

LT ES 9

Boyutlar (B x H)	15 x 5 mm
Değerlendirilmiş kapasite (W/m)	15
LED sayısı (Ad./m)	192 (96 RGB+96 W)
Renk sıcaklığı (Kelvin)	RGB+W (2700 K)
CRI	85

Her 62,5 mm'de bir kısaltılabilir

LT ES 11

Boyutlar (B x H)	12 x 5 mm
Değerlendirilmiş kapasite (W/m)	7,5
LED sayısı (Ad./m)	140
Renk sıcaklığı (Kelvin)	3400 K
CRI	92

Her 50 mm'de bir kısaltılabilir

LT ES 21

Boyutlar (B x H)	12 x 5 mm
Değerlendirilmiş kapasite (W/m)	7,5
LED sayısı (Ad./m)	140
Renk sıcaklığı (Kelvin)	4900 K
CRI	92

Her 50 mm'de bir kısaltılabilir

Uygulama alanları

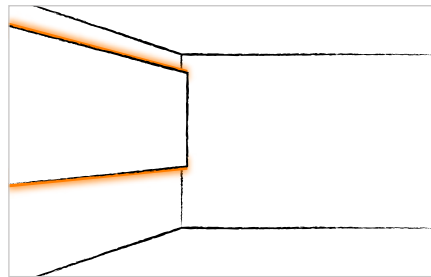
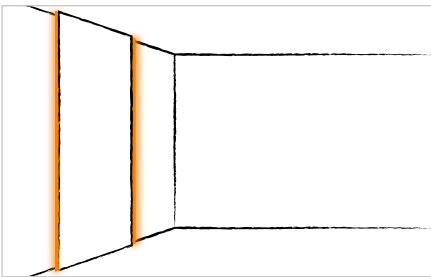



Schlüter®-LIPROTEC-PB

Schlüter-LIPROTEC-PB, aydınlatmalı basamak rıhtları için müşterilerimize sunduğumuz evrensel bir çözümdür. İster merdiven sahanlığını ön plana çıkarın, dilerseniz de resepsiyonunuz havada süzölsün; Schlüter-Systems akıllı aydınlatma teknolojisi için binlerce farklı kullanım alanı bulabilirsiniz. Basamak rıhtları için LIPROTEC-PB'yi yüksek kaliteli Schlüter-TREP profilleri ile birlikte kullanın. Merdiven uygulamaları için Sayfa 60'ta bulabileceğiniz setlerimizi öneririz.





Sembollerin açıklamalarını Sayfa 107'de bulabilirsiniz.

Kademe kademe aydınlatma

Schlüter-LIPROTEC-PB, alüminyum eloksal malzemeden üretilmiş, 25 mm genişliğinde görünür yüzeye sahip, yüksek kaliteli bir basamak rıhtı kenar profilidir. Schlüter-LIPROTEC-ES LED şerit montajına uygun olup, Schlüter basamak profilleri ile birlikte kullanıldığında rıht kenarları için eşsiz bir aydınlatma sağlayabilmektedir. İki farklı Led ışık kapağı ile kombine edilerek, farklı ışık efektleri elde edilebilir. İsteğe bağlı olarak basamak kenarları endirekt ya da 3 mm kalınlığında bir LED şerit kullanılarak direkt olarak aydınlatma şeritleri meydana getirilebilir. LIPROTEC-PB profilinin bir diğer kullanım alanı ise, mutfak tezgahlarının ön kenarlarının direkt olarak aydınlatılmasıdır. Profil, içerisine yerleştirilen Led ışık kapaklarının ve LED şeritlerinin, profili yerinden sökmeden değiştirilmesine izin verecek şekilde tasarlanmıştır.

(Ürün bilgi föyü 15.4)

Kullanım alanları:

- ✓ Basamak rıht kenarları

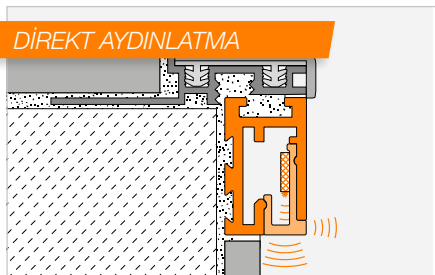
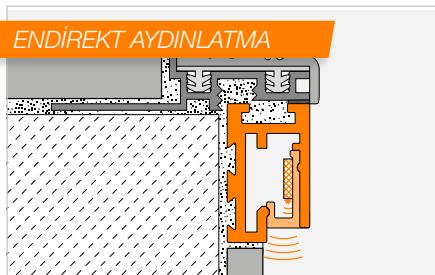

- 1 Schlüter-LIPROTEC-PB profili
- 2 LED Şeritler
- 3 Led ışık kapağı (endirekt aydınlatma)
- 4 Led ışık kapağı (direkt aydınlatma)



Schlüter®-LIPROTEC-PB

Profil | Merdiven kenarı

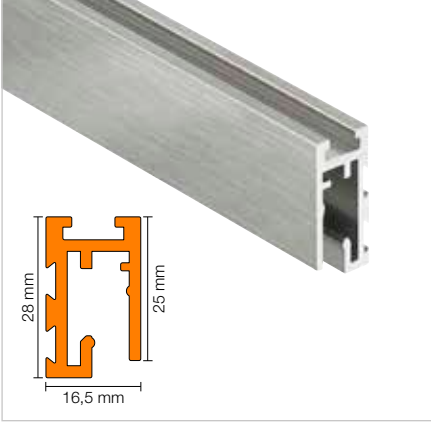

Schlüter®-LIPROTEC-PB

Alü. naturel mat eloksal

L (m)	Art.-No.	€ / m	KV (Ad.)
1	LT PB 25 AE/100	33,26	60
1,5	LT PB 25 AE/150	33,26	60
2,5	LT PB 25 AE	33,26	60

Schlüter®-LIPROTEC-PB-AEEB

Alüminyum mat eloksal
(Fırçalanmış paslanmaz çelik görüntüsü)

L (m)	Art.-No.	€ / m	KV (Ad.)
1	LT PB 25 AEEB/100	39,22	60
1,5	LT PB 25 AEEB/150	39,22	60
2,5	LT PB 25 AEEB	39,22	60

Led ışık kapağı

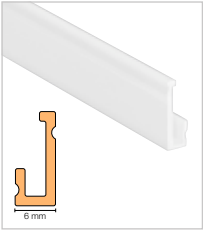

Schlüter®-LIPROTEC-VBI

Led ışık kapağı, endirekt aydınlatma

L (m)	Art.-No.	€ / m	KV (Ad.)
1	LT VB I/100	22,28	60
1,5	LT VB I/150	22,28	60
2,5	LT VB I	22,28	60

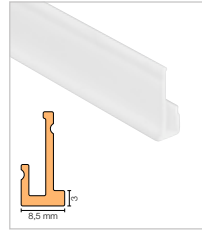

Schlüter®-LIPROTEC-PBD

Led ışık kapağı, endirekt + direkt aydınlatma

L (m)	Art.-No.	€ / m	KV (Ad.)
1	LT PB D/100	22,44	60
1,5	LT PB D/150	22,44	60
2,5	LT PB D	22,44	60

Final kapağı



Schlüter®-LIPROTEC-PB/EK

Final kapağı
alü. naturel mat eloksal

Art.-No.	€ / Ad.	P (Ad.)
EK / LT PB AE	5,67	50



Schlüter®-LIPROTEC-PB-AEEB/EK

Final kapağı alü. mat eloksal
(Fırçalanmış paslanmaz çelik görüntüsü)

Art.-No.	€ / Ad.	P (Ad.)
EK / LT PB AEEB	6,67	50

Bilgi: Uygun köşe bağlantıları Sayfa 56'da bulunabilir.

Kumanda | Aksesuar



Schlüter-LIPROTEC aydınlatmanıza mükemmel uyum için CONTROL bölümünde uygun kumandaları ve "Aksesuar" bölümünde ise güç kaynakları ve kurulum araçlarını bulabilirsiniz.

SICAK BEYAZ

NATUREL BEYAZ

LED Şeritler



Schlüter®-LIPROTEC-ES

LED Şeritler, sıcak beyaz, 24 V, DC

L (cm)	Art.-No.	€ / m	P (Ad.)
50	LT ES 51/50	96,13	10
100	LT ES 51/100	85,15	10
150	LT ES 51/150	76,91	10
200	LT ES 51/200	72,79	10
250	LT ES 51	70,05	10
400	LT ES 51/400	64,54	10

LIPROTEC Sistemindeki max. uzunluk: 24 m, besleme uzunluğu: 3 m

Schlüter®-LIPROTEC-ES

LED şerit, naturel beyaz 24 V, DC

L (cm)	Art.-No.	€ / m	P (Ad.)
50	LT ES 61/50	96,13	10
100	LT ES 61/100	85,15	10
150	LT ES 61/150	76,91	10
200	LT ES 61/200	72,79	10
250	LT ES 61	70,05	10
400	LT ES 61/400	64,54	10

LIPROTEC Sistemindeki max. uzunluk: 24 m, besleme uzunluğu: 3 m

LED Şeritlerin teknik verileri

LT ES 5 1

Boyutlar (B x H)	8 x 2,5 mm
Değerlendirilmiş kapasite (W/m)	7,5
LED sayısı (Ad./m)	140
Renk sıcaklığı (Kelvin)	3200 K
CRI	92

Her 50 mm'de bir kısaltılabilir

LT ES 6 1

Boyutlar (B x H)	8 x 2,5 mm
Değerlendirilmiş kapasite (W/m)	7,5
LED sayısı (Ad./m)	140
Renk sıcaklığı (Kelvin)	4900 K
CRI	92

Her 50 mm'de bir kısaltılabilir

Uygulama alanları

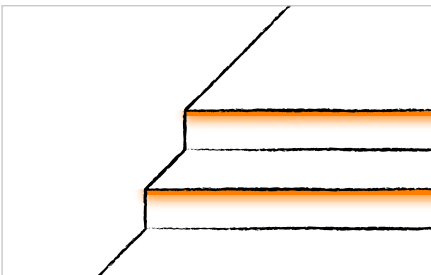



Schlüter®-DESIGNBASE-QD

Evrensel QUADEC dizaynı, modern LED teknolojisi ile birleşti: Schlüter-DESIGNBASE-QD ile aydınlatmalı süpürgelik ve bordür uygulamaları artık çocuk oyuncağı! Çerçevesiz destek yapısına sahip veya KERDI-BOARD ile üretilmiş tezgahlar ve duvar konstrüksiyonları da sihirli bir dokunuşla ışıl ışıl aydınlanıyor.





Sembollerin açıklamalarını Sayfa 107'de bulabilirsiniz.

Evinizi ışıkla tamamlayın!

Schlüter-DESIGNBASE-QD, çok yönlü uygulamalar için eloksallı alüminyumdan üretilmiş, yüksek kaliteli bir profildir. Schlüter-LIPROTEC-ES LED şeritleri ile duvar alanlarında süpürgelik ya da bordür profili olarak kullanılabilir. Profilin 10 mm yüzey genişliği arasına, 39 mm genişliğindeki Led ışık kapağı konularak direkt aydınlatma sağlanır. Aynı şekilde seramik veya ahşap gibi başka dekoratif materyallere de uygulanması mümkündür. Profil, içerisine yerleştirilen Led ışık kapaklarının ve LED şeritlerinin, profili yerinden sökmeden değiştirilmesine izin verecek şekilde tasarlanmıştır.

(Ürün bilgi föyü 16.1)

Kullanım alanları:

- ✓ Süpürgelik
- ✓ Duvar kaplamalarında aydınlatılmış bordürler

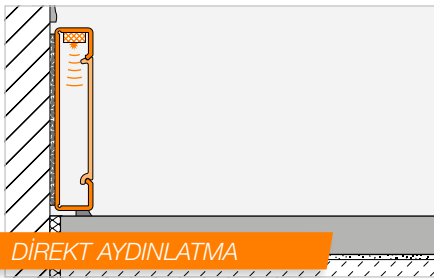

Bilgi: Duş içerisinde yalnızca dikey montaj için uygundur. Yatay montaj için, Sayfa 12'deki LLPM LED modüllerimizi öneririz.



- 1 Profil AE
- 2 Profil AEEB
- 3 LED Şeritler
- 4 Led ışık kapağı (direkt aydınlatma)



Schlüter®-DESIGNBASE-QD

Profil | Süpürgelik/Bordür

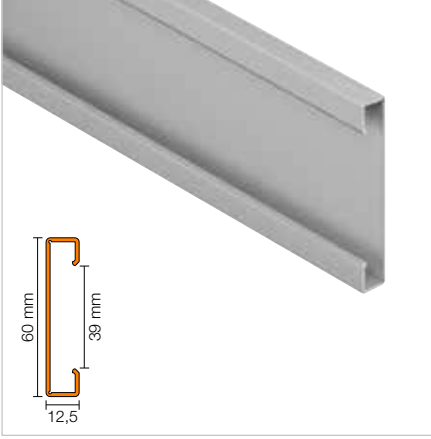

Schlüter®-DESIGNBASE-QD

Alü. naturel mat eloksal

L (m)	Art.-No.	€ / m	KV (Ad.)
2,5	DB Q1 AE	38,09	60

Schlüter®-DESIGNBASE-QD-AEEB

Alüminyum mat eloksal
(Fırçalanmış paslanmaz çelik görüntüsü)

L (m)	Art.-No.	€ / m	KV (Ad.)
2,5	DB Q1 AEEB	46,04	60

i

Pürüzsüz alüminyum yüzeylere seramiğin yapıştırılması için, kendinden yapışkanlı elyaf bant Schlüter-DESIGNBASE-HVL 38/20M kullanılmalıdır (bakın Sayfa 66).

Led ışık kapağı

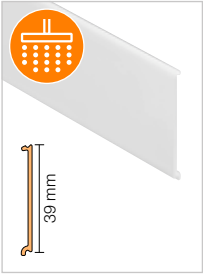

Schlüter®-DESIGNBASE-QDD

Led ışık kapağı

H (mm)	L = 2,50 m Art.-No.	€ / m	KV (Ad.)
39	LT FSS 39	23,44	60

i

Işık görüntüsünün bozulmasını önlemek için, kendinden yapışkanlı, reflektör bant Schlüter-LIPROTEC-RKB, deliklere veya kabloların üzerine uygulanır (bakın Sayfa 66).

Final kapağı



Schlüter®-DESIGNBASE-QD/E

Dış köşe
alü. naturel mat eloksal

Art.-No.	€ / Ad.	P (Ad.)
EV / DB Q1 AE	33,62	50



Schlüter®-DESIGNBASE-QD-AEEB/E

Dış köşe alü. mat eloksal
(Fırçalanmış paslanmaz çelik görüntüsü)

Art.-No.	€ / Ad.	P (Ad.)
EV / DB Q1 AEEB	40,55	50

Kumanda | Aksesuar



Schlüter-LIPROTEC aydınlatmanıza mükemmel uyum için CONTROL bölümünde uygun kumandaları ve "Aksesuar" bölümünde ise güç kaynakları ve kurulum araçlarını bulabilirsiniz.

SICAK BEYAZ

NATUREL BEYAZ

LED Şeritler



Schlüter®-LIPROTEC-ES

LED Şeritler, sıcak beyaz, 24 V, DC

L (cm)	Art.-No.	€ / m	P (Ad.)
50	LT ES 31/50	94,76	10
100	LT ES 31/100	83,77	10
150	LT ES 31/150	78,98	10
200	LT ES 31/200	72,11	10
250	LT ES 31	68,66	10
400	LT ES 31/400	64,54	10

LIPROTEC Sistemindeki max. uzunluk: 24 m, besleme uzunluğu: 3 m

Schlüter®-LIPROTEC-ES

LED şerit, naturel beyaz 24 V, DC

L (cm)	Art.-No.	€ / m	P (Ad.)
50	LT ES 41/50	94,76	10
100	LT ES 41/100	83,77	10
150	LT ES 41/150	78,98	10
200	LT ES 41/200	72,11	10
250	LT ES 41	68,66	10
400	LT ES 41/400	64,54	10

LIPROTEC Sistemindeki max. uzunluk: 24 m, besleme uzunluğu: 3 m

LED Şeritlerin teknik verileri

LT ES 3 1

Boyutlar (B x H)	7 x 5 mm
Değerlendirilmiş kapasite (W/m)	7,5
LED sayısı (Ad./m)	140
Renk sıcaklığı (Kelvin)	3400 K
CRI	92

Her 50 mm'de bir kısaltılabilir

LT ES 4 1

Boyutlar (B x H)	7 x 5 mm
Değerlendirilmiş kapasite (W/m)	7,5
LED sayısı (Ad./m)	140
Renk sıcaklığı (Kelvin)	4900 K
CRI	92

Her 50 mm'de bir kısaltılabilir

Uygulama alanları

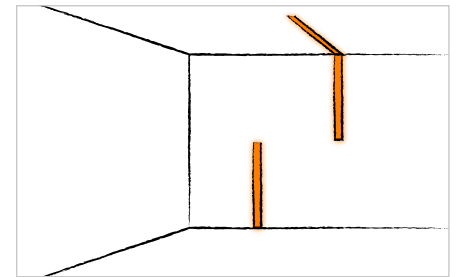
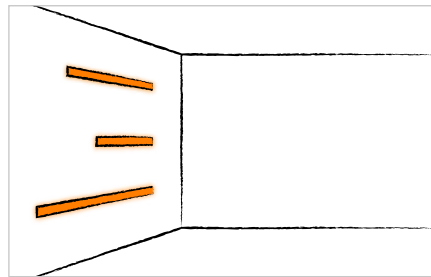
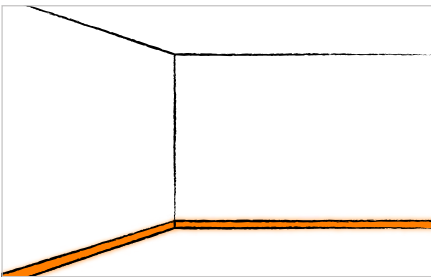



Schlüter®-LIPROTEC-VB

Schlüter-LIPROTEC-VB, sadece seramik kaplamalarının kenarlarını kapatmak için kullanabileceğiniz şık bir kenar profili olarak işlev görmekle kalmaz, seramiklerinize ışık katarak, iç mekan tasarımlarınıza yaratıcı vurgular eklemenize yardımcı olur. Dört farklı yükseklikte mevcuttur. Sadece 3,5 mm olan montaj yüksekliği, Schlüter-Systems için özel olarak geliştirilen kenar aydınlatmalı LED şeritlerle, son derece ince tasarımların ve sofistike ışık efektlerinin uygulanmasına olanak vermektedir.





Sembollerin açıklamalarını Sayfa 107'de bulabilirsiniz.

Seramikleriniz ışık saçsın!

Schlüter-LIPROTEC-VB, duvar kaplamalarında kullanılmak üzere tasarlanmış olup, 25 mm genişliğinde görünür yüzeye sahip, yüksek kaliteli bir seramik kenar profilidir. Schlüter-LIPROTEC-ES LED şerit montajına uygun olup, iki farklı Led ışık kapağı ile kombine edilerek, değişik ışık efektleri elde edilebilir. Profil kenarlarından direkt olarak tavana doğru endirekt ışık yansımaları ya da süpürgelik aydınlatması olarak uygulanabilir. Ayrıca 3 mm kalınlığında, direkt ışık şeridi elde edilebilir. Profil, içerisine yerleştirilen Led ışık kapaklarının ve LED şeritlerinin, profili yerinden sökmeden değiştirilmesine izin verecek şekilde tasarlanmıştır.

(Ürün bilgi föyü 15.1)

Kullanım alanları:

- ✓ Duvar kaplamaları
- ✓ Süpürgelik

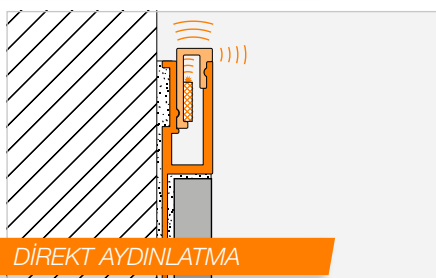
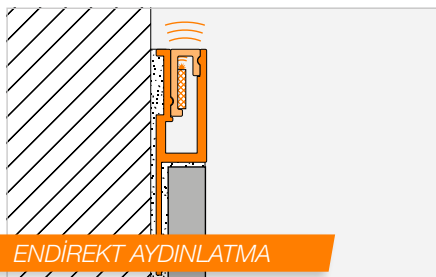

- 1 Schlüter-LIPROTEC-VB profili
- 2 LED Şeritler
- 3 Led ışık kapağı (endirekt aydınlatma)
- 4 Led ışık kapağı (direkt aydınlatma)



Schlüter®-LIPROTEC-VB

Profil | Oluk aydınlatması

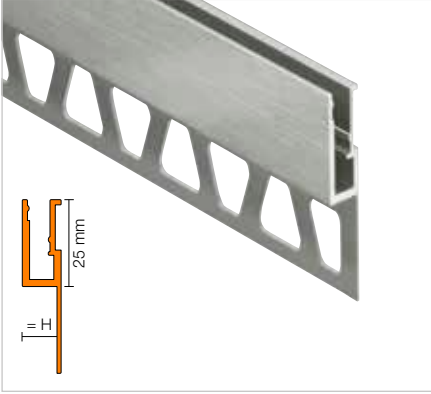

Schlüter®-LIPROTEC-VB

Alü. naturel mat eloksal

H (mm)	L = 2,50 m Art.-No.	€ / m	KV (Ad.)
8	LT VB 80 AE	29,11	60
10	LT VB 100 AE	30,17	60
11	LT VB 110 AE	31,01	60
12,5	LT VB 125 AE	32,13	60

Schlüter®-LIPROTEC-VB-AEEB

Alüminyum mat eloksal
(Fırçalanmış paslanmaz çelik görüntüsü)

H (mm)	L = 2,50 m Art.-No.	€ / m	KV (Ad.)
8	LT VB 80 AEEB	34,76	60
10	LT VB 100 AEEB	35,85	60
11	LT VB 110 AEEB	36,84	60
12,5	LT VB 125 AEEB	38,48	60

Led ışık kapağı

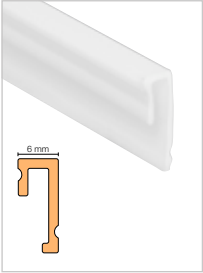

Schlüter®-LIPROTEC-VBI

Led ışık kapağı, indirekt aydınlatma

L (m)	Art.-No.	€ / m	KV (Ad.)
2,5	LT VB I	22,28	60

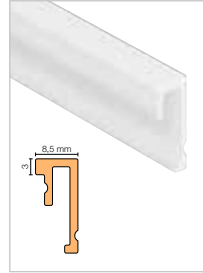

Schlüter®-LIPROTEC-VBD

Led ışık kapağı, direkt aydınlatma

L (m)	Art.-No.	€ / m	KV (Ad.)
2,5	LT VB D	22,28	60

Bilgi: Yandan aydınlatılan LED şeritlerin kablo beslemesi her zaman sağ taraftan gerçekleşir. Oradan ışık yukarı doğru yayılır.

Kumanda | Aksesuar



Schlüter-LIPROTEC aydınlatmanıza mükemmel uyum için CONTROL bölümünde uygun kumandaları ve "Aksesuar" bölümünde ise güç kaynakları ve kurulum araçlarını bulabilirsiniz.

SICAK BEYAZ

NATUREL BEYAZ

LED Şeritler



Schlüter®-LIPROTEC-ES

LED Şeritler, sıcak beyaz, 24 V, DC

L (cm)	Art.-No.	€ / m	P (Ad.)
50	LT ES 51/50	96,13	10
100	LT ES 51/100	85,15	10
150	LT ES 51/150	76,91	10
200	LT ES 51/200	72,79	10
250	LT ES 51	70,05	10
400	LT ES 51/400	64,54	10

LIPROTEC Sistemindeki max. uzunluk: 24 m, besleme uzunluğu: 3 m

Schlüter®-LIPROTEC-ES

LED şerit, naturel beyaz 24 V, DC

L (cm)	Art.-No.	€ / m	P (Ad.)
50	LT ES 61/50	96,13	10
100	LT ES 61/100	85,15	10
150	LT ES 61/150	76,91	10
200	LT ES 61/200	72,79	10
250	LT ES 61	70,05	10
400	LT ES 61/400	64,54	10

LIPROTEC Sistemindeki max. uzunluk: 24 m, besleme uzunluğu: 3 m

LED Şeritlerin teknik verileri

LT ES 5 1

Boyutlar (B x H)	8 x 2,5 mm
Değerlendirilmiş kapasite (W/m)	7,5
LED sayısı (Ad./m)	140
Renk sıcaklığı (Kelvin)	3200 K
CRI	92

Her 50 mm'de bir kısaltılabilir

LT ES 6 1

Boyutlar (B x H)	8 x 2,5 mm
Değerlendirilmiş kapasite (W/m)	7,5
LED sayısı (Ad./m)	140
Renk sıcaklığı (Kelvin)	4900 K
CRI	92

Her 50 mm'de bir kısaltılabilir

Uygulama alanları

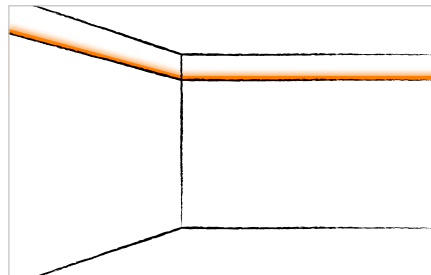
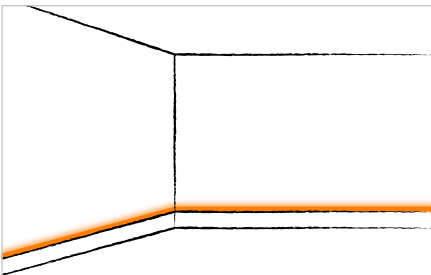

Schlüter®-LIPROTEC-D

Schlüter-LIPROTEC-D ile duvarlarınızı süsleyen dekoratif elemanlara özel bir çerçeve kazandırabilirsiniz. İster duvarlarınızı dekoratif parçalar, bordürler, resimler veya aynalarla hareketlendirmek; ister gölgede kalan gösterişsiz bir alanı vurgulamak için indirekt aydınlatma ile belirli alanları öne çıkarmak isteyin – LIPROTEC-D ile en az sizin kadar kişisel ve esnek çözümler bulabilirsiniz. Kolayca yapmak isterseniz: Sizin için tam açıyla kesilmiş ve güç kaynağı, LED şeritler ve montaj malzemeleriyle tamamlanmış 118,5 x 93,5 cm formatında bir çerçeve setini bir araya getirdik. Yapmanız gereken tek şey, uygun aynayı veya dekor elemanını temin etmek.





Sembollerin açıklamalarını Sayfa 107'de bulabilirsiniz.

Çerçeve doğru olmalı!

Schlüter-LIPROTEC-D 6 mm'lik yüzey alanına sahip, eloksallı alüminyumdan üretilmiş, yüksek kaliteli bir dekoratif duvar profilidir. Seramik kaplama bitişlerinde, ayna veya cam gibi farklı dekor materyalleri ile uygulanabilme imkanı sunar. Schlüter-LIPROTEC-D, Schlüter-LIPROTEC-ES LED şeritleri ile dekoratif elemanların etrafında endirekt bir aydınlatma sağlar. Profil, içerisine yerleştirilen Led ışık kapaklarının ve LED şeritlerinin, profili yerinden sökmeden değiştirilmesine izin verecek şekilde tasarlanmıştır.

(Ürün bilgi föyü 15.3)

Kullanım alanları:

- ✓ Ayna
- ✓ Farklı malzemelerden dekor elemanları

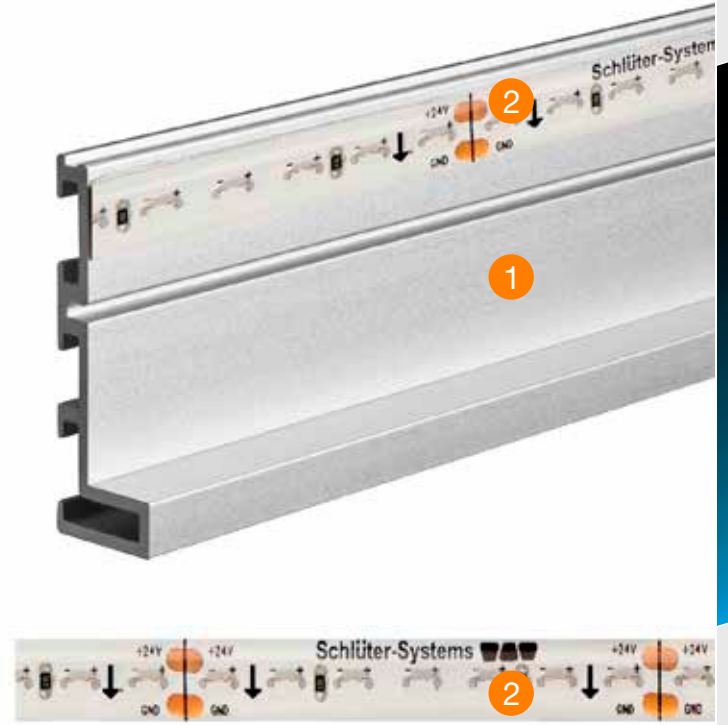
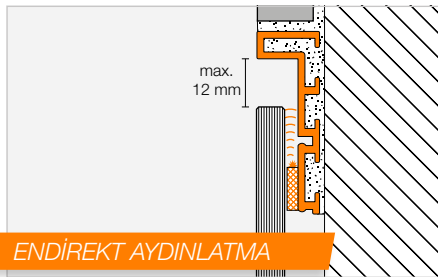

- 1 Schlüter-LIPROTEC-D profili
- 2 LED Şeritler



Schlüter®-LIPROTEC-D

Profil | Dekor gereçleri için oluklu profil

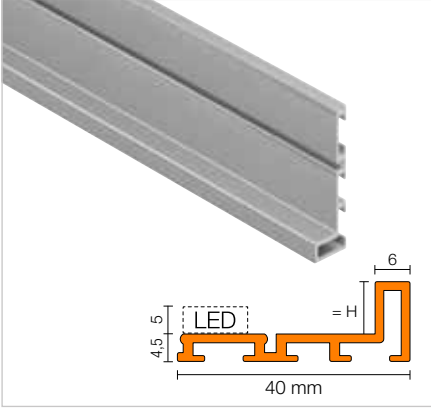

Schlüter®-LIPROTEC-D

Alü. naturel mat eloksal

H (mm)	L = 2,50 m Art.-No.	€ / m	KV (Ad.)
4,5	LT D 45 AE	31,68	60
7,5	LT D 75 AE	31,99	60
9	LT D 90 AE	34,68	60
16,5	LT D 165 AE	35,73	60

i

Profil yüksekliğinin seçilmesi:

LED şeritlerin yüksekliği LT ES 51 ile LT ES 61 5 mm olarak dikkate alınır. Profil LT D 45 AE, 4,5 mm'lik yüksekliğiyle aydınlatmasız dekorasyon malzemeleri için idealdir.

Köşe bağlantısı



Schlüter®-LIPROTEC-D/V

Köşe bağlantı seti, 4 adet

Art.-No.	€ / Set	P (Set)
V 90 / LT 10/4	15,33	50

i

Her çerçeve köşesi için, 2 adet köşe bağlantı parçası gerekmektedir.

Kumanda | Aksesuar



Schlüter-LIPROTEC aydınlatmanıza mükemmel uyum için CONTROL bölümünde uygun kumandaları ve "Aksesuar" bölümünde ise güç kaynakları ve kurulum araçlarını bulabilirsiniz.

SICAK BEYAZ

NATUREL BEYAZ

LED Şeritler



Schlüter®-LIPROTEC-ES

LED Şeritler, sıcak beyaz, 24 V, DC

L (cm)	Art.-No.	€ / m	P (Ad.)
50	LT ES 51/50	96,13	10
100	LT ES 51/100	85,15	10
150	LT ES 51/150	76,91	10
200	LT ES 51/200	72,79	10
250	LT ES 51	70,05	10
400	LT ES 51/400	64,54	10

LIPROTEC Sistemindeki max. uzunluk: 24 m, besleme uzunluğu: 3 m

Schlüter®-LIPROTEC-ES

LED şerit, naturel beyaz 24 V, DC

L (cm)	Art.-No.	€ / m	P (Ad.)
50	LT ES 61/50	96,13	10
100	LT ES 61/100	85,15	10
150	LT ES 61/150	76,91	10
200	LT ES 61/200	72,79	10
250	LT ES 61	70,05	10
400	LT ES 61/400	64,54	10

LIPROTEC Sistemindeki max. uzunluk: 24 m, besleme uzunluğu: 3 m

LED Şeritlerin teknik verileri

LT ES 5 1

Boyutlar (B x H)	8 x 2,5 mm
Değerlendirilmiş kapasite (W/m)	7,5
LED sayısı (Ad./m)	140
Renk sıcaklığı (Kelvin)	3200 K
CRI	92

Her 50 mm'de bir kısaltılabilir

LT ES 6 1

Boyutlar (B x H)	8 x 2,5 mm
Değerlendirilmiş kapasite (W/m)	7,5
LED sayısı (Ad./m)	140
Renk sıcaklığı (Kelvin)	4900 K
CRI	92

Her 50 mm'de bir kısaltılabilir

Uygulama alanları

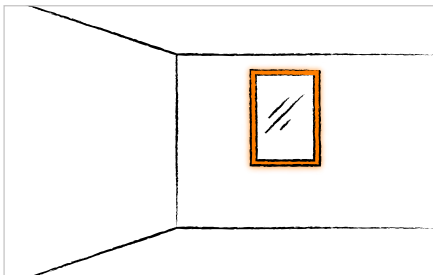



Duvar yüzeyleri için setler (WSK)



Schlüter-LIPROTEC-WSK setleri, formatınızı göstermeniz için işinizi kolaylaştırır. Basit bir şekilde geniş (128,5 cm) ya da dar (70 cm) arasından pratik profil seti seçiminizi yapın. RGB+W teknolojimiz size sınırsız özgürlük sunar: 16 milyondan fazla renk tonu, odanızı rengarenk bir wellness alanına dönüştürür. 2500 K – 6500 K beyaz ışık rengi duvar panellerinizin mevcut tavan aydınlatmanızla aynı ışıkta parlamasını sağlar. Kumanda isteğe göre Bluetooth alıcı ile de yapılabilir. Schlüter-Systems'in uygulamalarını ücretsiz olarak App Store ya da Google Play'de bulabilirsiniz.



Schlüter-LIPROTEC-WSK 700



Schlüter-LIPROTEC-WSK 1285

RGB+W AYARLANABİLİR

Profil seti

**Schlüter®-LIPROTEC-WSK 2500**

Arkadan aydınlatmalı duvar plakası profil seti

L (m)	Art.-No.	€ / Set	P (Set)
2,5	WS 20 K1 S2 AE	336,57	10



Aksesuar seti

Schlüter®-LIPROTEC-WSK 700

LED şerit ile aksesuar seti RGB+W

Art.-No.	€ / Set	P (Set)
WS 20 ZS2 LT ES9	1030,80	10

Schlüter®-LIPROTEC-WSK 1285

LED şerit ile aksesuar seti RGB+W

Art.-No.	€ / Set	P (Set)
WS 20 ZS3 LT ES9	1172,99	10

İçerik

WSK 2500

- 2 adet 250 cm Schlüter-LIPROTEC-WSK profili, kablo uygulaması için kanallı ve entegre kablo kanalı kapağı ile birlikte; Led ışık kapağı Schlüter-LIPROTEC-WSI

WSK 700

- 2 adet LED şeridi Schlüter-LIPROTEC-ES Uzunluk: 250 cm Işık rengi: çok renkli + beyaz (RGB+W)
- 1 takım Schlüter-KERDI-BOARD, 19 mm, final formatı için: 250 cm x 70 cm önceden hazırlanmıştır, kablo kanalı için giriş oluğu ile
- 1 adet kablo kanalı, kapaklı
- 1 adet kendinden yapışkanlı elyaf bant Schlüter-DESIGNBASE-HVL, genişlik: 7,5 cm, uzunluk: 800 cm
- 1 adet Schlüter-KERDI-FIX, 290 ml gri
- 1 adet güç kaynağı 24 V, 100 W, giriş gerilimi 230 V, AC
- 1 adet Schlüter-LIPROTEC-ZS 5A (bağlantı seti)
- 1 adet spiral boru, 200 cm, 20 mm çapında
- 1 adet montaj/uygulama talimatı

WSK 1285

- 2 adet LED şeridi Schlüter-LIPROTEC-ES Uzunluk: 250 cm Işık rengi: çok renkli + beyaz (RGB+W)
- 1 takım Schlüter-KERDI-BOARD, 19 mm, final formatı için: 250 cm x 128,5 cm önceden hazırlanmıştır, kablo kanalı için giriş oluğu ile
- 2 kablo kanalı, kapaklı
- 1 adet kendinden yapışkanlı elyaf bant Schlüter-DESIGNBASE-HVL, genişlik: 7,5 cm, uzunluk: 800 cm
- 1 adet Schlüter-KERDI-FIX, 290 ml gri
- 1 adet güç kaynağı 24 V, 100 W, giriş gerilimi 230 V, AC
- 1 adet Schlüter-LIPROTEC-ZS 5A (bağlantı seti)
- 1 adet spiral boru, 200 cm, 20 mm çapında
- 1 adet montaj/uygulama talimatı

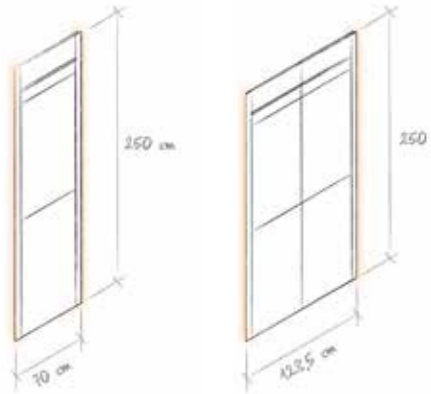

WSK 700

WSK 1285

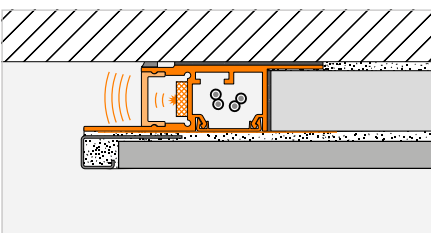
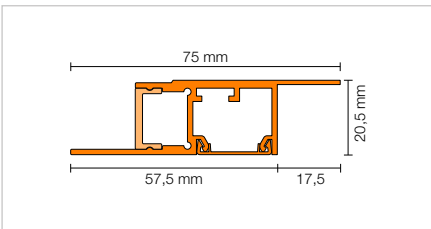

i

Schlüter-LIPROTEC aydınlatmanıza mükemmel uyum için CONTROL bölümünde uygun kumandayı bulabilirsiniz.



Merdiven setleri (PB)



Schlüter-LIPROTEC-PB merdiven setleri ışığı tam da ihtiyaç olan yere getirir: Basamakların ortasına. Set PB 15, merkezi önceden monte edilmiş 60 cm genişliğinde LED modülleri için 15 basamaklı komple setlerden oluşmaktadır. Led ışık kapakları, bir yandan ışığın indirekt olarak yayılmasını sağlar ve diğer yandan önde hafif bir ışık hattı oluşturur. 100/150 cm uzunluğunda kombine edilmiş alüminyum taşıyıcı profil ve Led ışık kapağı isteğe göre kısaltılabilir. LED modülleri natural beyaz 4500 K renk sıcaklığına ve basit bir bağlama sistemine sahiptir, 500 cm uzunluğunda bir bağlantı kablosu ve bir güç kaynağı setin içerisinde mevcuttur.

Eğer yeterli gelmezse: Merdiven setleri yalnızca bir besleme ile problemsiz olarak 18 basamağa kadar devam ettirilebilir. Schlüter-LIPROTEC-PB 1 tek kademeli setleri kullanın.



Schlüter-LIPROTEC-PB 15



Schlüter-LIPROTEC-PB 1

NATUREL BEYAZ

Avantajlar

- ✓ Montaja hazır paketlenmiştir
- ✓ Setin içerisinde bulunan komple kablolu sistem ve güç kaynağı
- ✓ Seramik yapııştırıcısı ile profilleri kolayca uygulama imkanı

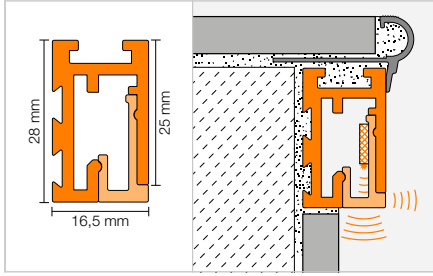

Bilgi: Sadece iç mekanda kullanınız!
Set düz seyreden merdivenler için tasarlanmıştır.
Merdiven profilleri kaplama malzemesine uygun biçimde ayrıca sipariş edilebilir.

i

Schlüter-LIPROTEC aydınlatmanıza mükemmel uyum için CONTROL bölümünde uygun kumandayı bulabilirsiniz.

Set



Schlüter®-LIPROTEC-PB 15

Merdiven sistemleri için set alü. doğal mat eloksal

Art.-No.	€ / Set	P (Set)
PB 15 S1 AE/100	2579,75	10
PB 15 S1 AE/150	2804,09	10

Schlüter®-LIPROTEC-PB 15

Merdiven sistemleri için set alü. mat eloksal (Fırçalanmış paslanmaz çelik görüntüsü)

Art.-No.	€ / Set	P (Set)
PB 15 S1 AEEB/100	2692,50	10
PB 15 S1 AEEB/150	2977,86	10

Schlüter®-LIPROTEC-PB 1

Bir merdiven basamağı için set alü. naturel mat eloksal

Art.-No.	€ / Set	P (Set)
PB S1 AE/100	202,63	10
PB S1 AE/150	217,61	10

Schlüter®-LIPROTEC-PB 1

Bir merdiven basamağı için set alü. mat eloksal (Fırçalanmış paslanmaz çelik görüntüsü)

Art.-No.	€ / Set	P (Set)
PB S1 AEEB/100	212,19	10
PB S1 AEEB/150	228,27	10

İçerik

PB 15

- 100/150 cm'lik 15 adet profil Schlüter-LIPROTEC-PB kapak paneli, kablo kanalı, 15 adet final kapağı dahil
- 100/150 cm'lik 15 adet Schlüter-LIPROTEC-PBD Led ışık kapağı, LED modülü dahil, naturel beyaz 4500 K, bağlantı sistemi dahil
- 70 cm'lik 14 adet bağlantı kablosu, soket / soket sistemi, 2 x 0,32 mm² (AWG 22)
- 1 adet kablo 500 cm, tek yanlı soket sistemi, 2 x 0,32 mm² (AWG 22)
- 1 adet güç kaynağı 24 V, 75 W, giriş gerilimi 230 V, AC
- 1 adet montaj/uygulama talimatı

PB 1

- 100/150 cm'lik 1 adet profil Schlüter-LIPROTEC-PB kapak paneli, kablo kanalı, final kapağı dahil
- 100/150 cm'lik 1 adet Schlüter-LIPROTEC-PBD Led ışık kapağı, LED modülü dahil, naturel beyaz 4500 K, bağlantı sistemi dahil
- 70 cm'lik 1 adet bağlantı kablosu, soket / soket sistemi, 2 x 0,32 mm² (AWG 22)
- 1 adet montaj/uygulama talimatı

Besleme kablosu

Schlüter®-LIPROTEC-ZZK



Schlüter-LIPROTEC-ZZK, 500 cm uzunluğunda bir besleme kablosudur (2 x 0,32 mm², AWG 22), Schlüter-LIPROTEC-PB merdiven sistemlerinin elektrik güç kaynaklarına bağlantısını oluşturmak için kullanılır.

Schlüter®-LIPROTEC-ZZK

Besleme kablosu

Art.-No.	€ / Ad.	P (Ad.)
LT ZZK 2A 5M	14,90	10

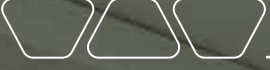

Dekoratif çerçeve takımları (D)



Schlüter-LIPROTEC-D 90 aydınlatılmış dekor çerçeveleri için komple setlerdir. Dekorlu cam, dekoratif paneller, aynalar veya tasarım elemanları, bu setlerle indirekt LED aydınlatmalı yüksek kaliteli bir çerçeve sunulmaktadır. Taşıyıcı profiller önceden gönyeli biçimde kesilmişlerdir. Set 3200 K (sıcak beyaz) ya da 4900 K (naturel beyaz) renk sıcaklığına sahip dört uyumlu Schlüter-LIPROTEC-ES-LED şerit ve montaj ve kablolama gereçleri ve uygun güç kaynağı içerir.

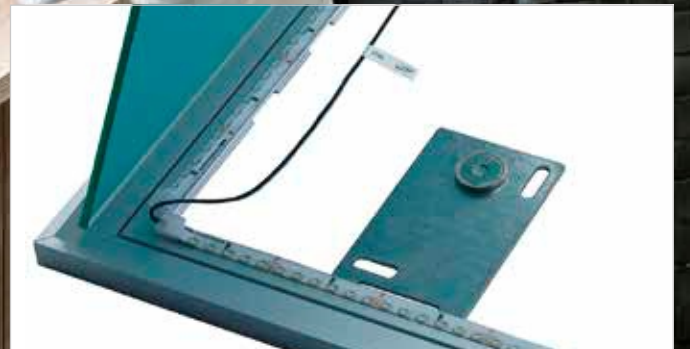

SICAK BEYAZ

NATUREL BEYAZ

Avantajlar

- ✓ Montaja hazır paketlenmiştir
- ✓ Setin içerisinde bulunan komple kablolu sistem
- ✓ Setin içerisinde bulunan güç kaynağı
- ✓ Seramik yapıştırıcısı ile profilleri kolayca uygulama imkanı

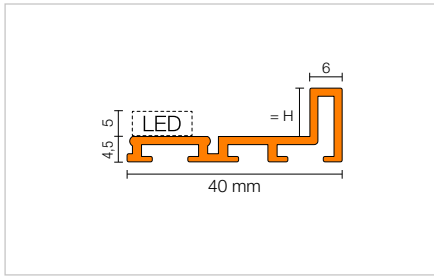
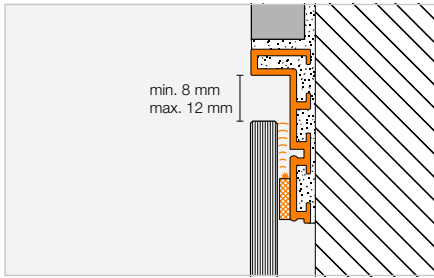

Bilgi: Dekor elemanı uygulanırken (ör. aynalar) listelenen talimatlara uyulmalıdır.

i
Schlüter-LIPROTEC aydınlatmanıza mükemmel uyum için CONTROL bölümünde uygun kumandayı bulabilirsiniz.

Set



Schlüter®-LIPROTEC-D 90 S1

Set çerçeve, sıcak beyaz 3200 K

H (mm)	Art.-No.	€ / Set	P (Set)
9	LT D 90 S1 AE	865,16	10

Schlüter®-LIPROTEC-D 90 S2

Çerçeve seti, naturel beyaz 4900 K

H (mm)	Art.-No.	€ / Set	P (Set)
9	LT D 90 S2 AE	865,16	10

İçerik

D 90 S1

- 1 Profilli çerçeve Schlüter-LIPROTEC-D 90, 118,5 cm x 93,5 cm dekoratif malzeme tutucu için gönyeli kesimler ve frezajlar, Schlüter-LIPROTEC-D/V köşe sütunu dahil
- 2 adet LED Şerit Schlüter-LIPROTEC-ES, Uzunluk: 110 cm, sıcak beyaz 3200 K
- 2 adet LED Şerit Schlüter-LIPROTEC-ES, Uzunluk: 85 cm, sıcak beyaz 3200 K
- 1 takım dekoratif malzeme tutucusu üst/alt (4 ad.)
- 1 takım ayna sacı üst/alt (4 ad.)
- 1 Schlüter-LIPROTEC-ZS klemens seti
- 1 adet spiral boru, 200 cm, 20 mm çapında
- 1 adet güç kaynağı 24 V, 50 W, giriş gerilimi 230 V, AC
- 1 adet montaj/uygulama talimatı
- 1 adet montaj takımı/montaj yardımcısı

D 90 S2

- 1 Profilli çerçeve Schlüter-LIPROTEC-D 90, 118,5 cm x 93,5 cm dekoratif malzeme tutucu için gönyeli kesimler ve frezajlar, Schlüter-LIPROTEC-D/V köşe sütunu dahil
- 2 adet LED Şerit Schlüter-LIPROTEC-ES, Uzunluk: 110 cm, naturel beyaz 4900 K
- 2 adet LED Şerit Schlüter-LIPROTEC-ES, Uzunluk: 85 cm, naturel beyaz 4900 K
- 1 takım dekoratif malzeme tutucusu üst/alt (4 ad.)
- 1 takım ayna sacı üst/alt (4 ad.)
- 1 Schlüter-LIPROTEC-ZS klemens seti
- 1 adet spiral boru, 200 cm, 20 mm çapında
- 1 adet güç kaynağı 24 V, 50 W, giriş gerilimi 230 V, AC
- 1 adet montaj/uygulama talimatı
- 1 adet montaj takımı/montaj yardımcısı

i
Dekor elemanı boyutları (ör. ayna):
115,3 cm x 90,3 cm (10 mm aydınlatılmış derz),
dekoratif eleman ağırlığı: Maks. 16 kg



Aksesuar

LIPROTEC-PRO Serisi aksesuar bireysel olarak Wago klemensler üzerinden birleştirilebilir. Kablo gereksinimlere göre kısaltılabilir. Kablonun renkli mantolaması montajı kolaylaştırır. Her bir bileşeni nasıl bağlayabileceğinizi ve hangi sistem kısıtlamalarının bulunduğunu, PLAN bölümünde Sayfa 98'den başlayarak görebilirsiniz.

Güç kaynağı

Schlüter®-LIPROTEC-EKE

Schlüter-LIPROTEC-EKE güç kaynakları mevcut şebeke gerilimini LED şeritler için gerekli 24 V'a dönüştürür. Montajı kolaydır ve 30 – 200 Watt güç aralığında temin edilebilir. Güç kaynakları Schlüter-LIPROTEC-PRO sistemi için Euro fişli bir bağlantı kablosuna sahiptir.



Kablo uzunluğu: 1,8 m

Ortam sıcaklığı: -20 °C'den +50 °C'ye

Giriş gerilimi: 230 V, AC

Schlüter®-LIPROTEC-EKE

Güç kaynağı 24 V, DC

Watt	Maks. Watt*	Art.-No.	€ / Ad.	P (Ad.)
30	27	LT EKE 24V 30W	76,91	10
50	45	LT EKE 24V 50W	100,26	10
75	67,5	LT EKE 24V 75W	134,59	10
100	90	LT EKE 24V 100W	196,39	10
150	135	LT EKE 24V 150W	222,48	10
200	180	LT EKE 24V 200W	258,20	10

* Güç kaynaklarının seçiminde güvenlik payı göz önüne alınmalıdır (her bir güç kaynağının maks. yüklenmesine bakın).

	LT EKE 24V 30W	LT EKE 24V 50W	LT EKE 24V 75W	LT EKE 24V 100W	LT EKE 24V 150W	LT EKE 24V 200W
B x H x T (mm)	156 x 50 x 17	160 x 58 x 18	160 x 58 x 18	164 x 57 x 17	177 x 57 x 18	195 x 67 x 31

Alçak gerilim kablosu

Schlüter®-LIPROTEC-ZK

Schlüter-LIPROTEC-ZK, Schlüter-LIPROTEC LED şeritlerinin uygun güç kaynağı ve/veya alıcıya bağlantısına yönelik olan, renklerle işaretlenmiş düşük voltaj kablolarıdır.



2 damarlı



5 damarlı

Schlüter®-LIPROTEC-ZK

Alçak gerilim kablosu, 2 x 1,31 mm² (AWG 16)

L (m)	Art.-No.	€ / Ad.	P (Ad.)
25	LT ZK 2A 10 25M	75,52	10

LT ES 11 – LT ES 61, LED şeritlerini alıcı ve güç kaynağına bağlamak için kablo

Schlüter®-LIPROTEC-ZK

Alçak gerilim kablosu, 5 x 1,31 mm² (AWG 16)

L (m)	Art.-No.	€ / Ad.	P (Ad.)
25	LT ZK 5A 10 25M	166,30	10

LT ES 9, LED şeritleri için kablo

Alçak gerilim kablolama seti | Wago klemens

Schlüter®-LIPROTEC-ZS

Schlüter-LIPROTEC-ZS, Schlüter-LIPROTEC kurulumunun uygun güç kaynağı ve/veya alıcı ile sağlanması için bağlantı setleridir.



2 damarlı



5 damarlı

Schlüter®-LIPROTEC-ZKL**Schlüter®-LIPROTEC-ZS**

Bağlantı seti, 2 damarlı

Art.-No.	€ / Set	P (Set)
LT ZS 2A	48,24	10

LT ES 11 – LT ES 61 LED şeritleri için ve güç kaynağı ile alıcıya bağlamak için bağlantı seti

İçerik

- 800 cm kablo, 2 x 1,31 mm² (AWG 16)
- 1 adet kapaklı, duvar boşluğu için bağlantı kutusu
- 1 adet kapaklı, sıva altı bağlantı kutusu
- 2 adet Wago klemens 32 A, 5 damarlı

Schlüter®-LIPROTEC-ZS

Bağlantı seti, 5 damarlı

Art.-No.	€ / Set	P (Set)
LT ZS 5A	76,65	10

LT ES 9 LED şeritleri için bağlantı seti

İçerik

- 800 cm kablo, 5 x 1,31 mm² (AWG 16)
- 1 adet kapaklı, duvar boşluğu için bağlantı kutusu
- 1 adet kapaklı, sıva altı bağlantı kutusu
- 5 adet Wago klemens 32 A, 3 damarlı

Schlüter®-LIPROTEC-ZKL

Wago klemensler

Damarlı	Paket (Ad.)	Art.-No.	€ / Paket	P (Paket)
3	50	LT ZKL 1 3A	55,62	10
5	25	LT ZKL 1 5A	45,33	10

Spiral boru | Kablo kanalı

Schlüter®-LIPROTEC-ZLR**Schlüter®-LIPROTEC-ZLR**

Spiral boru, 20 mm çaplı

L (m)	Art.-No.	€ / Ad.	P (Ad.)
50	LT ZLR 20 50M	113,41	10

Schlüter®-LIPROTEC-ZKK**Schlüter®-LIPROTEC-ZKK**

Kablo kanalı, beyaz

L (m)	Art.-No.	€ / Ad.	P (Ad.)
2,5	LT ZKK 2010	5,30	10



Bağlantı kutusu

Schlüter®-LIPROTEC-Z

Schlüter®-LIPROTEC-Z

Duvar boşluğu için bağlantı kutusu,
kapaklı 5 adet / set

H (mm)	Ø mm	Art.-No.	€ / Set	P (Set)
47	68	LT Z 5HD 47	21,17	10

Schlüter®-LIPROTEC-Z

Duvar boşluğu için bağlantı kutusu,
kapaklı 5 adet / set

H (mm)	Ø mm	Art.-No.	€ / Set	P (Set)
47	68	LT Z 5HDD 47	99,05	10



Schlüter®-LIPROTEC-Z

Sıva altı için bağlantı kutusu,
kapaklı 5 adet / set

H (mm)	Ø mm	Art.-No.	€ / Set	P (Set)
46	65	LT Z 5UD 46	15,88	10

Schlüter®-LIPROTEC-Z

Sıva altı için bağlantı kutusu,
kapaklı 5 adet / set

L x B x H (mm)	Art.-No.	€ / Set	P (Set)
87 x 87 x 60	LT Z 5UK 60	56,69	10

Kablo kanalı için montaj modülü

Schlüter®-KERDI-BOARD-K

Schlüter-KERDI-BOARD-K, Schlüter-LIPROTEC kablo kanalları için içerisinde önceden kesilmiş yuvalar bulunan montaj modülleridir. Bu yuvaları, 19 mm Schlüter-KERDI-BOARD plakaları veya taşıyıcı profil Schlüter-LIPROTEC-LL ile kullanabilirsiniz. (Ürün bilgi föyü 12.1)

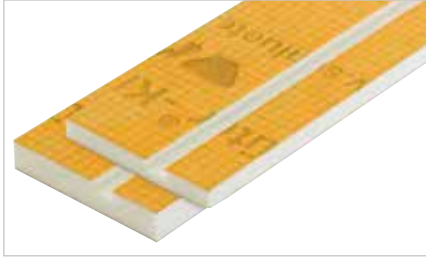

Schlüter®-KERDI-BOARD-K

Kablo oluklu montaj modülü, 15 x 250 cm

H (mm)	Art.-No.	€ / Ad.	PL (Ad.)
19	KB 19 150 2500 K1	23,97	10
28	KB 28 150 2500 K1	28,48	10

Elyaf bant | Reflektör bandı

Schlüter®-DESIGNBASE-HVL

Schlüter®-DESIGNBASE-HVL

Kendinden yapışkanlı elyaf bant

B (mm)	L = 20 m Art.-No.	€ / Ad.	P (Ad.)
38	HVL 38 / 20M	38,09	10
75	HVL 75 / 20M	76,74	10



Schlüter®-LIPROTEC-RKB

Schlüter®-LIPROTEC-RKB

Kendinden yapışkanlı reflektör bandı

B (mm)	L = 50 m Art.-No.	€ / Ad.	P (Ad.)
38	LT Z RKB 38 50M	7,55	10

Alet

Schlüter®-PROCUT-PSF

Schlüter-PROCUT-PSF, LED hortumlarının hassas kesimi için özel bir makastır. LED şeridini keserken IP uyumlu bir yalıtım elde etmek için, LED hortumunu 45 derecelik bir açıyla kesin ve setin içerisindeki final kapaklarını yalıtım yapıstırıcısı ile kapatın.



Schlüter®-PROCUT-PSF

Profil makası derz kanatlı

Art.-No.	€ / Ad.	P (Ad.)
PSF	82,38	10



EASY

PRO

CONTROL

PLAN



CONTROL

Schlüter-LIPROTEC-CONTROL Kumanda tekniđi LIPROTEC-CLASSIC ve LIPROTEC-ZONES versiyonları ile çağdaş ışık kumandaların tüm olanaklarını sunar. Kanıtlanmış CLASSIC sistem bir LIPROTEC ışık kaynağına bir mobil son aygıttan, bir uzaktan kumandadan ya da artık bir kablosuz dimmer anahtar üzerinden kumanda etmek için basit ve fakat kullanışlı bir çözümdür. Eğer birden çok ışık bölgesine bir kumanda elmanı üzerinden kumanda edilmek istenirse, yeni LIPROTEC-ZONES-LED Kumandası sizin için zaman bağımlı programlamaya dek varan çok yönlü olanaklar sunar. Her iki sistem kanıtlanmış Bluetooth teknolojisi ile çalışmaktadır. CLASSIC ya da ZONES – Zamanlamalı vurgu aydınlatmalarındaki isteklerinize uygun olarak, seçim sizindir.

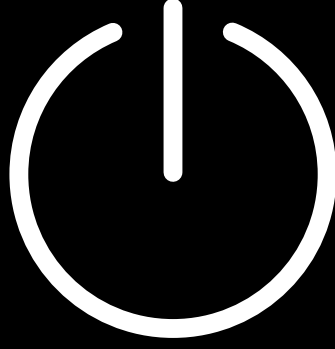

EASY

Sayfa

PRO

Sayfa

CLASSIC KUMANDA

LIPROTEC-PEBR Alıcı	SET	73	
LIPROTEC-EBR Alıcı	SET		73
LIPROTEC-ERP Dimmerli anahtar		73	73

ZONES KUMANDALAR

LIPROTEC-PEBZS Başlangıç seti alıcısı	SET	76	
LIPROTEC-EBZS Başlangıç seti alıcısı	SET		76
LIPROTEC-PEBZR Alıcı		77	
LIPROTEC-EBZR Alıcı			77
LIPROTEC-ERPZ Dimmerli anahtar		77	77

AÇIKLAMALAR

Özelliklere / Uygulama alanlarına ilişkin açıklamalar

107

Teknik bilgiler ve özellikleri
PLAN bölümünde Sayfa 96'den
başlayarak bulabilirsiniz.



DAHA FAZLA BİLGİ İÇİN:
LIPROTEC.COM.TR



Schlüter®-LIPROTEC-CLASSIC

Schlüter-LIPROTEC kullanılan basit LED kurulumlarının kumandası için klasik yöntem. Hiçbir ışık kaynağına öyle kolayca kumanda edilemez. LIPROTEC-CLASSIC Kumanda renkli ya da beyaz olsun, tüm odadaki ışık kaynaklarına kolayca kumanda edilmesi olanağı sağlar. Seçime bağlı olarak kurulum PRO- ya da EASY-Sistem olarak yapılabilir, bu tümünden planlayıcının takdirine bağlıdır. Kullanıcı olarak kumandanın uzaktan kumanda, Schlüter-LED-Color-Control App yazılımı ya da yeni, şık tasarımlı kablosuz dimmer anahtar üzerinden yapılmasını isteme seçeneğiniz vardır. Kumanda setleri gereksinime göre her zaman başka alıcılar ile genişletilebilir.

- Tek türden ışık kaynaklarının basit kumandası için
- Beyaz LED ya da RGB+W ayarlanabilir
- App, uzaktan kumanda ya da dimmerli anahtar üzerinden kumanda
- Bir sette alıcı ve uzaktan kumanda

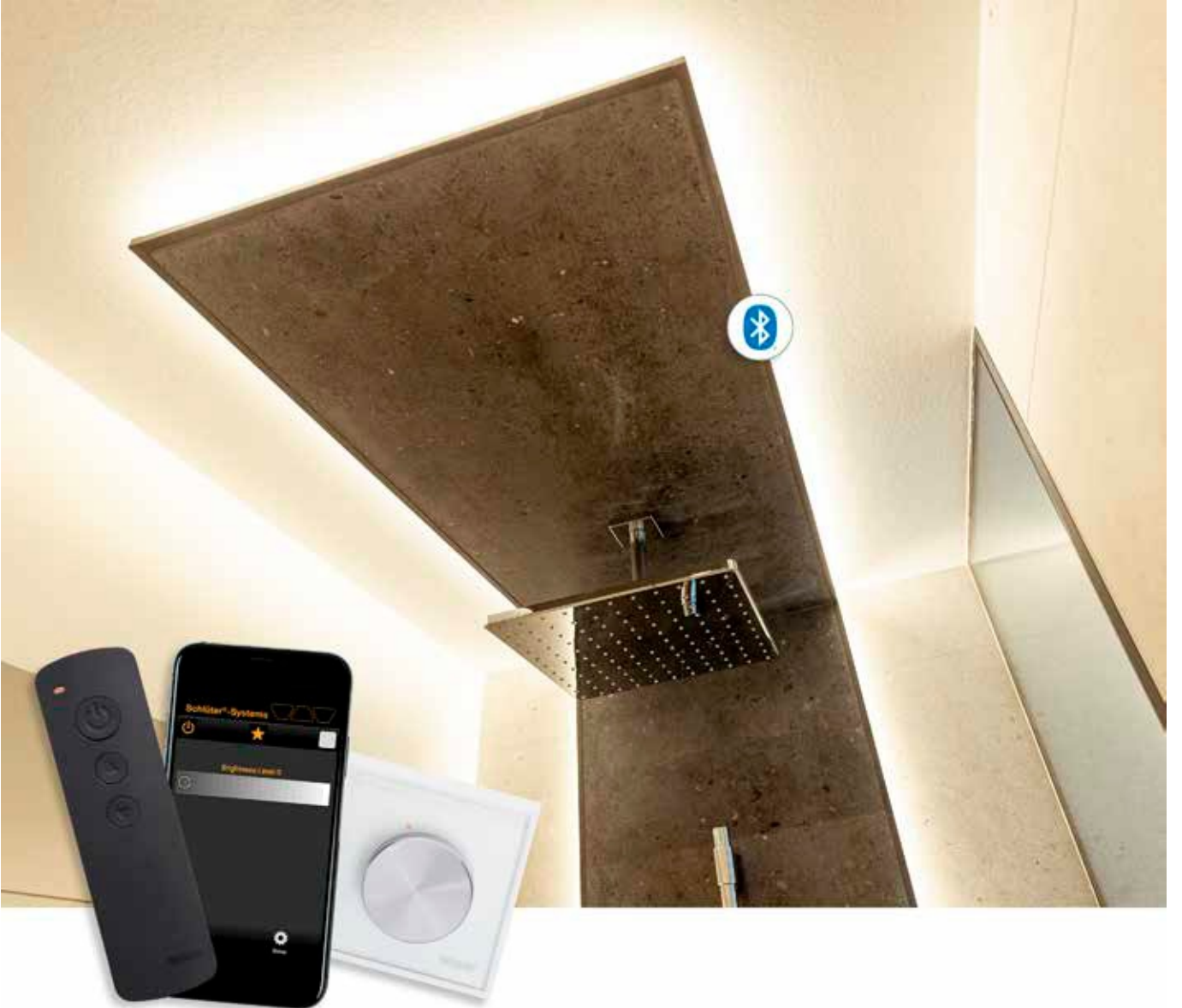

Schlüter®-LIPROTEC-ZONES

Yeni Schlüter-LIPROTEC-ZONES Kumanda yenilikçi Bluetooth ağ teknolojisi ile ölçekler oluşturuyor. Schlüter-LIPROTEC-EASY ve -PRO serilerinden LED sistemlerinin karmaşık kurulumlarına da LIPROTEC-ZONES ile kolayca kumanda edilebilir. Burada LED elemanlarına ayrı ayrı kumanda edilebilir ya da bölgelere ayrı ayrı ortaklaşa kumanda edilebilir. Bluetooth-Ağ teknolojisi, LIPROTEC-ZONES ile çeşitli ışık kaynaklarının daha uzun LED uzantılarında bile güvenilir bir şekilde çalıştırılmasını sağlar. Pratik başlangıç setleri gereksinime göre her zaman başka alıcılara genişletilebilir. Kumanda işlemi başlangıç setiyle birlikte verilen uzaktan kumanda kullanılarak, uygulama aracılığıyla bir mobil cihaz kullanılarak ya da aksesuar olarak mevcut bir dimmerli anahtar ile yapılabilir.

- Bluetooth ağ teknolojisi
- Işığa bölge bölge kumanda etme
- Beyaz LED'ler ya da RGB+W ya da bunların bileşimi ayarlanabilir
- App, uzaktan kumanda ya da dimmerli anahtar üzerinden kumanda
- Başlangıç setleri



Schlüter®-LIPROTEC-ZONES



App aracılığıyla kumanda

Kolay ve sezgisel: LIPROTEC-CLASSIC ve LIPROTEC-ZONES akıllı telefon ya da tabletler için olan bir App yazılımı ile kumanda olanağı sunmaktadır. Her iki App yazılımı hem Android hem de iOS aygıtlar için bulunmaktadır ve ücretsiz indirilip kullanılabilir.



schlueter-systems.com/app/



CLASSIC kumanda

SET



Schlüter®-LIPROTEC-PEBR

Schlüter®-LIPROTEC-EBR

Schlüter-LIPROTEC-PEBR/-EBR beyaz ya da RGB+W LED şeritlerin kumandası için, ürünle beraber gönderilen uzaktan kumanda ya da uygun Bluetooth alıcılı akıllı telefon ya da tabletler ile birlikte kullanılabilen Bluetooth / kablosuz alıcıdır. Bluetooth alıcının işleyişi Schlüter-LED-Color-Control uygulaması ile sağlanır; Android ve iOS cihazlar için ücretsiz olarak indirilebilir.

Aynı anda alıcıyla en fazla iki adet cihaz bağlanabilir. Işık senaryolarının bir ön seçimi mümkündür, bu App uygulamasında favori olarak kayıt edilebilir. Bluetooth alıcısı çok küçük boyutlu olduğundan, yer tasarruflu bir montaja imkan verir.

Alıcı seçime göre Plug & Play tasarımında EASY-versiyonu olarak ya da Wago klemensleri ile bağlantı için açık kablo uçları bulunan PRO sürümü olarak sunulur.



Kumanda seti şunları içerir:

- 1 LIPROTEC-CLASSIC Alıcı
- 1 LIPROTEC-CLASSIC Uzaktan kumanda, duvar askısı ile birlikte
- Wago klemensler dahildir (yalnızca PRO)

Schlüter®-LIPROTEC-PEBR | Schlüter®-LIPROTEC-EBR

Alıcı ve uzaktan kumanda dahil kumanda

Uygulama	Işık ambiyası	Art.-No.	€ / Ad.	P (Ad.)
EASY	Beyaz	LT PEBR 1	236,90	10
EASY	RGB+W	LT PEBR 4	240,34	10
PRO	Beyaz	LT EBR 1	209,67	10
PRO	RGB+W	LT EBR 4	216,90	10

CLASSIC Kumanda için teknik değerler

	LT PEBR 1	LT PEBR 4	LT EBR 1	LT EBR 4
LED modülleri ile kullanım	Beyaz	RGB+W	–	–
LED şeritleri ile kullanım	–	–	LT ES 11 – LT ES 61	LT ES 9
LIPROTEC sistemindeki maksimum yük	90 W	90 W	180 W	180 W
Maks. LED şerit uzunluğu	18 m	6 m	24 m	12 m

Bilgi:

Diğer teknik bilgiler ve özellikleri PLAN bölümünde bulabilirsiniz.

CLASSIC Dimmerli anahtar



Schlüter®-LIPROTEC-ERP

Schlüter-LIPROTEC-ERP, Schlüter-LIPROTEC-PEBR/-EBR Bluetooth alıcılarını kontrol etmek için kablosuz dimmer anahtarlarıdır. Dimmerli anahtarlar, Aç / Kapa / Dimmer işlevlerini ve uygulama aracılığıyla önceden ayarlanmış favorilerin alınmasını kontrol eder. Hem beyaz hem de renkli LED şeritleri çalıştırabilirsiniz. Taşıyıcı plaka, parlak beyaz arka kaplamalı gerçek camdan yapılmıştır ve birlikte verilen adaptör kullanılarak piyasada bulunan birçok standart 55 serisi çerçeveye birleştirilebilir. "Stand alone" versiyonu tercih ederseniz, LIPROTEC dimmerli anahtarı en sevdiğiniz yere standart çerçevlerimiz ile de takabilirsiniz.



Schlüter®-LIPROTEC-ERP

Bluetooth alıcı EBR / PEBR için frekans dimmerli anahtar

Art.-No.	€ / Ad.	P (Ad.)
LT ERP BW	114,84	10

Bilgi:

Diğer teknik bilgiler ve özellikleri PLAN bölümünde bulabilirsiniz.



Schlüter®-LIPROTEC-ZONES

Evde ışık dünyasına dalın

Schlüter-LIPROTEC-ZONES, Schlüter-LIPROTEC-EASY ve -PRO LED sistemleri için bir kontroldür. Başlangıç setleri ile ışık kaynakları ayrı ayrı kontrol edilebilir ve bölgeler halinde birleştirilebilir. Bluetooth-Ağ sistemi, çeşitli ışık kaynaklarının daha uzun LED uzantılarında bile güvenilir bir şekilde çalıştırılmasını sağlar. LIPROTEC-ZONES, aydınlatma çözümlerinizi bireysel ve rahat bir şekilde kontrol etmek için 3 seçenek sunar:

- Başlangıç setinde bulunan uzaktan kumanda ile
- Uygulama ile bir mobil cihaz aracılığıyla
- Aksesuar olarak mevcut dimmerli anahtar ile



Hangi seçeneğin sizin için en uygun olduğuna siz karar verirsiniz. Ücretsiz uygulama hem Android hem de iOS cihazları için kullanılabilir. Basit menü ayarlarını kullanarak bireysel açık renkleri ve renk geçişlerini ayarlayabilirsiniz. Beyaz ve renkli tonlardan oluşan kişisel favorileriniz uygulamaya kaydedilebilir.

Tak & Kullan, LIPROTEC-EASY'den daha kolay olamazdı: Başlangıç setlerindeki bileşenler, teslimat sırasında zaten birbirine bağlanmıştır. Deneyimli kullanıcılar için, PRO versiyonu olarak LIPROTEC-ZONES Kumanda kullanma olanağı vardır.

“Dimmer” anahtar ile

Dimmerli anahtarlarımız kablo olmadan çok kolay çalışır. Bunlar piyasada bulunan standart 55 serisi çerçevelerin çoğuyla birleştirilebilirler. Her dimmerli anahtara karşılık gelen bir adaptör modülü dahildir. “Stand alone” versiyonu tercih ederseniz, LIPROTEC dimmerli anahtarı en sevdiğiniz yere standart çerçevelerimiz ile de takabilirsiniz.



Schlüter®-LIPROTEC-ZONES

Işık kumandası

Schlüter®-LIPROTEC-ZONES ile

İlgili başlangıç seti ile aşağıdaki aydınlatma seçenekleri mümkündür:

Başlangıç seti
Işık rengi: beyaz



EASY: LT PEB ZS 1
PRO: LT EB ZS 1

Başlangıç setindeki maks. LED uzunlukları:
2 x 18 m (EASY) / 2 x 24 m (PRO)

Başlangıç seti
Işık rengi: RGB+W



EASY: LT PEB ZS 4
PRO: LT EB ZS 4

Başlangıç setindeki maks. LED uzunlukları:
2 x 6 m (EASY) / 2 x 12 m (PRO)

Bilgi:

RGB+W teknolojisi ile sıcak beyazdan naturel beyaza kadar beyaz tonları da elde edilebilir.

Başlangıç seti
Işık rengi: beyaz + RGB+W



EASY: LT PEB ZS 1/4
PRO: LT EB ZS 1/4

Başlangıç setindeki maks. LED uzunlukları (beyaz):
18 m (EASY) / 24 m (PRO)

Başlangıç setindeki maks. LED uzunlukları (RGB+W):
6 m (EASY) / 12 m (PRO)



Başlangıç seti

Başlangıç setlerinin her biri şunları içerir:

- 2 LIPROTEC-ZONES-Bluetooth-Ağ-Alıcısı
- 1 LIPROTEC-ZONES Uzaktan kumanda, duvar askısı ile birlikte



Dimmerli anahtarlar piyasada bulunan 55 serisi çerçeveler ile birleştirilebilir.

Dimmerli anahtar

İsteğe bağlı aksesuar olarak temin edilebilir



ZONES Başlangıç seti

SET



Schlüter®-LIPROTEC-PEBZS

Schlüter®-LIPROTEC-EBZS

Schlüter-LIPROTEC-PEBZS/-EBZS, LIPROTEC-ZONES sistemindeki ışık kaynaklarının kolay kontrolü için başlangıç setleridir. Işık kaynaklarının tek tek kontrol edilmesine veya bölgelere göre gruplandırılmasına izin verirler. Bluetooth-Ağ teknolojisi, çeşitli ışık kaynaklarının daha uzun LED uzantılarında bile güvenilir bir şekilde çalıştırılmasını sağlar. Kumanda işlemi başlangıç setiyle birlikte verilen uzaktan kumanda kullanılarak, uygulama aracılığıyla bir mobil cihaz kullanılarak ya da aksesuar olarak mevcut bir dimmerli anahtar ile yapılabilir. Ücretsiz uygulama hem Android hem de iOS aygıtlar için kullanılabilir. Basit menü ayarlarını kullanarak bireysel açık renkleri ve renk geçişlerini ayarlayabilirsiniz. Beyaz ve renkli tonlardan oluşan kişisel favorilerinizi uygulamaya kaydedilebilir. Ayrıca uygulama, zamana bağlı aydınlatma kontrolü işlevi sunar. Örneğin, otomatik olarak çalışan ışık senaryolarıyla yinelenen bir günlük ritim oluşturulabilir.



Schlüter®-LIPROTEC-PEBZS | Schlüter®-LIPROTEC-EBZS

ZONES başlangıç seti Bluetooth ağ alıcısı, uzaktan kumanda ve 2 alıcı ile birlikte

Uygulama	Işık ambiyansı	Art.-No.	€ / Ad.	P (Ad.)
EASY	Beyaz	LT PEB ZS 1	392,85	10
EASY	RGB+W	LT PEB ZS 4	404,94	10
EASY	Beyaz + RGB+W	LT PEB ZS 1/4	398,89	10
PRO	Beyaz	LT EB ZS 1	368,67	10
PRO	RGB+W	LT EB ZS 4	380,77	10
PRO	Beyaz + RGB+W	LT EB ZS 1/4	374,72	10

Başlangıç setlerinin her biri şunları içerir:

- 2 LIPROTEC-ZONES-Bluetooth-Ağ-Alıcısı
- 1 LIPROTEC-ZONES Uzaktan kumanda, duvar askısı ile birlikte
- Wago klemensler dahildir (yalnızca PRO)

ZONES Başlangıç seti teknik verileri

	LT PEB ZS 1	LT PEB ZS 4	LT PEB ZS 1/4	LT EB ZS 1	LT EB ZS 4	LT EB ZS 1/4
LIPROTEC sistemindeki maksimum yük	2 x 90 W	2 x 90 W	2 x 90 W	2 x 180 W	2 x 180 W	2 x 180 W
Maks. LED şerit uzunluğu	2 x 18 m	2 x 6 m	Beyaz: 18 m, RGB+W: 6 m	2 x 24 m	2 x 12 m	Beyaz: 24 m, RGB+W: 12 m

Bilgi:

Diğer teknik bilgiler ve özellikleri PLAN bölümünde bulabilirsiniz.



ZONES Alıcı



Schlüter®-LIPROTEC-PEBZR

Schlüter®-LIPROTEC-EBZR

Schlüter-LIPROTEC-PEBZR/-EBZR, birden fazla LIPROTEC LED şeridini ZONES uzaktan kumandası, uygun Bluetooth özellikli mobil cihazlar veya bir ZONES dimmerli anahtar aracılığıyla kontrol etmek için Bluetooth ağ alıcılardır. Alıcılar, Schlüter-LIPROTEC-ZONES başlangıç setleri ile aydınlatma kurulumlarını genişletmek için kullanılır. Alıcılar Bluetooth üzerinden hem Android hem de iOS cihazlar için ücretsiz olarak indirilebilen Schlüter LED-ZONES-CONTROL uygulaması ile çalışır. Alıcının çok küçük boyutta olması, montaj konusunda yerden tasarruf sağlar.



Schlüter®-LIPROTEC-PEBZR | Schlüter®-LIPROTEC-EBZR

ZONES Bluetooth ağ alıcısı

Uygulama	Işık ambiyası	Art.-No.	€ / Ad.	P (Ad.)
EASY	Beyaz	LT PEB ZR 1	193,40	10
EASY	RGB+W	LT PEB ZR 4	199,45	10
PRO	Beyaz	LT EB ZR 1	181,31	10
PRO	RGB+W	LT EB ZR 4	187,36	10

Bilgi: Wago klemensler dahildir (yalnızca PRO)

ZONES Alıcı teknik verileri

	LT PEB ZR 1	LT PEB ZR 4	LT EB ZR 1	LT EB ZR 4
LIPROTEC sistemindeki maksimum yük	90 W	90 W	180 W	180 W
Maks. LED şerit uzunluğu	18 m	6 m	24 m	12 m

Bilgi:

Diğer teknik bilgiler ve özellikleri PLAN bölümünde bulabilirsiniz.



ZONES dimmerli anahtar



Schlüter®-LIPROTEC-ERPZ

Schlüter-LIPROTEC-ERPZ, LIPROTEC-ZONES ışık profili teknolojisini kontrol etmek için Bluetooth-Ağ dimmerli anahtarlardır. Dimmerli anahtar Aç / Kapa / Dimmer fonksiyonlarını kumanda eder. Hem beyaz hem de renkli LED şeritleri çalıştırabilirsiniz. RGB+W'yi kontrol ederken, beyaz ışık renk sıcaklığı sıcak beyazdan (2700 K) soğuk beyaza (6500 K) adım adım ayarlanabilir. Taşıyıcı plaka, parlak beyaz arka kaplamalı gerçek camdan yapılmıştır ve birlikte verilen adaptör kullanılarak piyasada bulunan birçok standart çerçeve serisiyle birleştirilebilir. "Stand alone" versiyonu tercih ederseniz, LIPROTEC dimmerli anahtarı en sevdiğiniz yere standart çerçevelerimiz ile de takabilirsiniz.



Schlüter®-LIPROTEC-ERPZ

Bluetooth ağ uygulamaları için ZONES dimmerli anahtar

Art.-No.	€ / Ad.	P (Ad.)
LT ERPZ BW	126,93	10

**Bilgi:**

Diğer teknik bilgiler ve özellikleri PLAN bölümünde bulabilirsiniz.



PLAN

İyi planlama bir projenin başarılı bitirilmesi için ön koşuldur. LIPROTEC projelerinizin başarılı olması için PLAN bölümü, planlama için ihtiyaç duyduğunuz tüm bilgileri içerir – profillerin ayrıntılı boyutlarından LED şeritlerimizin ışık tekniği verilerine kadar.



İŞIK PLANLAMANIZ İÇİN

LIPROTEC-EASY için aydınlatma tekniği verileri luminaires.dialux.com adresinde - Anahtar Kelime: "Fliese".

Dx Luminaire Finder



LED NİŞ SETLERİ

Sayfa

NLT / NLT-BR – LED aydınlatmalı nişler, renkli + beyaz

80

LED MODÜLLERİ

LLP – LED modül renkli | Işık hattı

80

LLPM – LED modül, renkli + beyaz | Sabitleme kanatları ile birlikte ışık hattı

82

LLPE – LED modül, renkli | Işık hattı | Duvar köşeleri

82

LED NİŞ SETLERİ VE LED MODÜLLERİ

LIPROTEC klemens şeması

98

LED PROFİLİ

LL – Işık hattı, renkli + beyaz

84

LLE – Işık hattı, renkli + beyaz | Köşe

84

WS – Duvar yüzeyi aydınlatması, renkli + beyaz

86

WSK – Kablo kanalı ile duvar yüzeyi aydınlatması, renkli + beyaz

86/92

WSQ – Duvar yüzeyi aydınlatması QUADDEC bitişli, renkli + beyaz

88

PB – Merdiven kenarı aydınlatması, beyaz

88/94

DESIGNBASE-QD – Süpürgelik-/Bordür aydınlatması, beyaz

90

VB – Oluk aydınlatması, beyaz

90

D – Ayna için oluklu profil, beyaz

92/94

CONTROL

CLASSIC kumanda

96

ZONES Kumandalar

96

CLASSIC / ZONES Dimmerli anahtar

97

AÇIKLAMALAR

Özelliklere / Uygulama alanlarına ilişkin açıklamalar

107

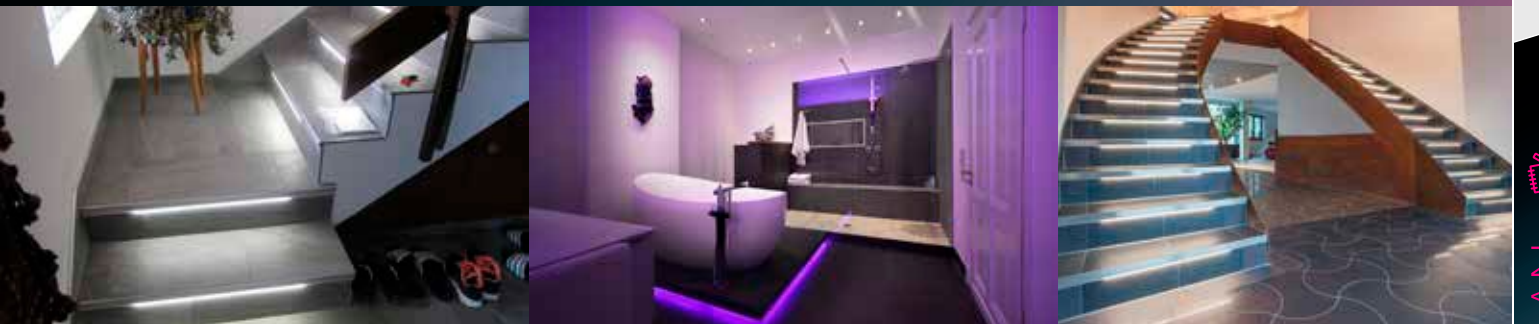

DAHA FAZLA BİLGİ İÇİN:

LIPROTEC.COM.TR



Schlüter®-KERDI-BOARD-NLT/-NLT-BR

Schlüter-KERDI-BOARD-NLT/-NLT-BR, Tak & Kullan Schlüter-LED tekniğine sahip KERDI-BOARD'dan üretilmiş hazır yapı elemanlarıdır. Her türlü duvar alanı için aydınlatmalı nişler ve depolama alanları inşa etmek için kullanılırlar ve Schlüter-KERDI yalıtım sistemi ile birlikte, bu nişler birleşik yalıtım olarak tasarlanabilir. Nişler farklı boyutlarda ve ışık renklerinde temin edilebilir. Dikdörtgen nişler uzun ya da dar yan aydınlatma olarak mevcuttur. LED modülü isteğe göre ön, orta kenara ya da seramikli arka duvara yerleştirilebilir. Nişler isteğe bağlı olarak Bluetooth kontrolü ile veya Bluetooth kontrolü olmadan kullanılabilir. Kullanım konforunun optimize edilmesi için, butonlarımızın kullanılmasını tavsiye ederiz. (Ürün bilgi föyü 12.2)

NİŞLER	UYGULAMA ALANI	ÖZELLİKLER	BOYUTLAR		
BOYUTLAR (mm)			UYGULAMA	LED-UZUNLUĞU (mm)	IŞIK RENGİ
305 x 305 x 89		SET	SICAK BEYAZ/ NATUREL BEYAZ	300	sıcak beyaz
305 x 508 x 89					naturel beyaz
305 x 711 x 89					RGB+B
508 x 305 x 89			RGB+B	505	sıcak beyaz
711 x 305 x 89					naturel beyaz
					RGB+B
				705	sıcak beyaz
					naturel beyaz
					RGB+B

Schlüter®-LIPROTEC-LLP

Schlüter-LIPROTEC-LLP, esnek ve tam yalıtımlı LED hortumlardan ve alüminyumdan üretilmiş U formulu oluklu profile sahip LED modülleridir. LED modülleri ile RGB+W ışık aralığında 16 milyon farklı renk tonu ve 2500 K – 6500 K arası renk sıcaklığı bulunan ışık şeritleri üretilebilir. Montaj profili bir 17 mm montaj yüksekliğinde sıfıra sıfır bir montaj sağlar. (Ürün bilgi föyü 15.8)

PROFİL / AYDINLATICI	UYGULAMA ALANI	ÖZELLİKLER	BOYUTLAR-LED-MODÜL	
	ALÜ.		GENİŞLİK / UZUNLUK (mm)	UZUNLUK (cm)
RGB+B 				50
				100
				200
				250

Tam uzunlukları: 50,5 cm, 100,2 cm, 200 cm ve 250 cm
Besleme hattı uzunluğu: Soket bağlantısı ile birlikte 12 cm

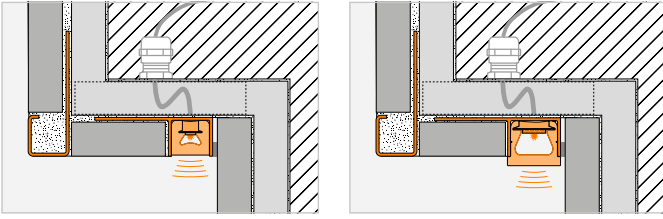

IŞIK TEKNİK BİLGİLERİ

DEĞERLENDİRİLMİŞ KAPASİTE (W / Ad.)	LED SAYISI (Ad. / m)	CRI	RENK SICAKLIĞI (Kelvin)	IŞIK MİKTARI (lm)	EEK	kWh / 1000 h	KORUMA	IŞIĞIN DOĞRULTUSU
1,60	280	92	3000	80	E	2	IP67	SICAK BEYAZ/ NATUREL BEYAZ
1,60	280	92	4900	84	E	2		
4,40	112	90	2700	156	F	2		
2,60	280	92	3000	133	E	3		
2,60	280	92	4900	141	E	3		
7,30	112	90	2700	262	F	3		
3,50	280	92	3000	187	E	4		
3,50	280	92	4900	197	E	4		
10,10	112	90	2700	364	F	3		
								RGB+B

Belirtilen ışık akışı, LED hortumunun tüm ışık çıkış yüzeyini ifade eder ve profil malzemesine ve geometrisine bağlı olarak kurulum yapıldığında duruma göre azalabilir.

RGB+W LED'ler için sağlanan ışık akışı, enerji verimliliği sınıfı ve ağırlıklı tüketim yalnızca beyaz ışığa yöneliktir.

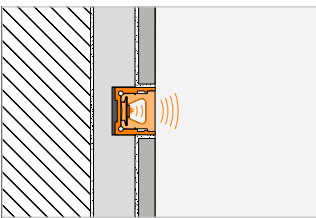

Dx Luminaire Finder

IŞIK TEKNİK BİLGİLERİ

DEĞERLENDİRİLMİŞ KAPASİTE (W / m)	LED SAYISI (Ad. / m)	CRI	RENK SICAKLIĞI (Kelvin)	IŞIK MİKTARI (lm / m)	EEK	kWh / 1000 h	KORUMA	IŞIĞIN DOĞRULTUSU
15	112	90	2700	323	F	3	IP67	
				323	F	5		
				323	F	9		
				323	F	11		

Bilgi: LED-Hortumların tamamı 62,5 mm (RGB+W) kısaltılabilir.

LIPROTEC-EASY sistemindeki seri bağlı LED modüllerin maks. uzunluğu: 6 m

Belirtilen enerji verimliliği sınıfları, LED hortumunun tüm ışık emisyon yüzeyini ifade eder. Bu durum profil geometrisinden etkilenir.

RGB+W LED'ler için sağlanan ışık akışı, enerji verimliliği sınıfı ve ağırlıklı tüketim yalnızca beyaz ışığa yöneliktir.



Schlüter®-LIPROTEC-LLPM

Schlüter-LIPROTEC-LLPM, esnek ve tam yalıtımlı LED hortumlardan ve alüminyum veya paslanmaz çelik V4A'dan üretilmiş trapez boşluklu bir sabitleme kanadı olan profillerle birlikte LED modülleridir. İsteğe göre LED modülleri sabit renk sıcaklıkları 3000 K ya da 4900 K beyaz ışık alanı ya da renkli ışık alanı RGB+W'de temin edilebilir. 16 milyondan fazla farklı renk tonunu ve 2500 K ila 6500 K arasındaki renk sıcaklıklarını ayarlamayı mümkün kılar. Beyaz LED modülü 11 mm montaj yüksekliğinde mevcuttur ve seramik kalınlığında yüzeye sıfır uygulamaya izin verir. (Ürün bilgi föyü 15.8)

PROFİL / AYDINLATICI	UYGULAMA ALANI		ÖZELLİKLER	BOYUTLAR-LED-MODÜL	
SICAK BEYAZ/ NATUREL BEYAZ	ALÜ.	V4A		GENİŞLİK / UZUNLUK (mm)	UZUNLUK (cm)
				ALÜ 11 mm, 12 mm	50 100
RGB+B	ALÜ.	V4A		V4A 11 mm, 12 mm	200 250
				ALÜ 11 mm, 17 mm	50 100
				V4A 11 mm, 17 mm	200 250

Tam uzunlukları: 50,5 cm, 100,2 cm, 200 cm ve 250 cm
Besleme hattı uzunluğu: Soket bağlantısı ile birlikte 12 cm

Schlüter®-LIPROTEC-LLPE

Schlüter-LIPROTEC-LLPE esnek ve tam yalıtımlı LED hortumlardan ve eloksalı alüminyumdan üretilmiş oluklu profile sahip LED modülleridir. RGB+W renkli ışık aralığındaki LED modülü 16 milyon farklı renk tonu ve 2500 K – 6500 K renk sıcaklık aralığının ayarlanmasına olanak verir. LED modülüyle duvar köşelerinde vurgulu aydınlatma sağlanabilir. Bu hem iç hem de dış köşeler için geçerlidir, dışlarda dikey yönde tercih edilmelidir. (Ürün bilgi föyü 15.8)

PROFİL / AYDINLATICI	UYGULAMA ALANI	ÖZELLİKLER	BOYUTLAR-LED-MODÜL	
RGB+B	ALÜ.		GENİŞLİK / UZUNLUK (mm)	UZUNLUK (cm)
				250

Besleme hattı uzunluğu: Soket bağlantısı ile birlikte 12 cm

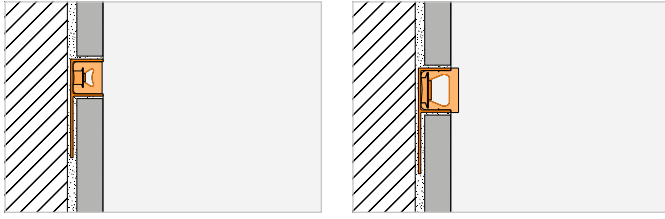

Dx Luminaire Finder

IŞIK TEKNİK BİLGİLERİ

DEĞERLENDİRİLMİŞ KAPASİTE (W / m)	LED SAYISI (Ad. / m)	CRI	RENK SICAKLIĞI (Kelvin)	IŞIK MİKTARI (lm / m)	EEK	kWh / 1000 h	KORUMA	IŞIĞIN DOĞRULTUSU
5	280	92	3000 / 4900	242 / 274	E / E	3 / 3	IP67	
				242 / 274	E / E	6 / 6		
				242 / 274	E / E	10 / 11		
				242 / 274	E / E	13 / 13		
15	112	90	2700	375	F	3		
				375	F	5		
				375	F	9		
				375	F	11		

Bilgi: LED-Hortumlarının tamamı 25 mm (sıcak beyaz/naturel beyaz) bunun dışında 62,5 mm (RGB+W) kısaltılabilir.

LIPROTEC-EASY sistemindeki LED modüllerin seri bağlı maks. uzunluğu: RGB+W = 6 m, beyaz = 18 m

Belirtilen ışık akışı, LED hortumunun tüm ışık çıkış yüzeyini ifade eder ve profil malzemesine ve geometrisine bağlı olarak kurulum yapıldığında duruma göre azalabilir.

RGB+W LED'ler için sağlanan ışık akışı, enerji verimliliği sınıfı ve ağırlıklı tüketim yalnızca beyaz ışığa yöneliktir.

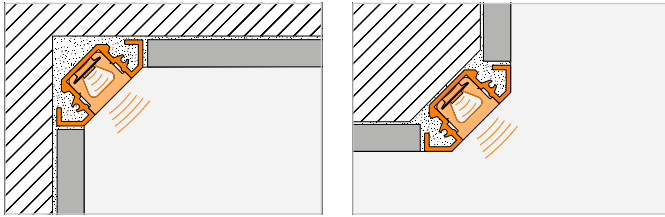

Dx Luminaire Finder

IŞIK TEKNİK BİLGİLERİ

DEĞERLENDİRİLMİŞ KAPASİTE (W / m)	LED SAYISI (Ad. / m)	CRI	RENK SICAKLIĞI (Kelvin)	IŞIK MİKTARI (lm / m)	EEK	kWh / 1000 h	KORUMA	IŞIĞIN DOĞRULTUSU
15	112	90	2700	323	F	11	IP67	

Bilgi: LED-Hortumların tamamı 62,5 mm (RGB+W) kısaltılabilir.

LIPROTEC-EASY sistemindeki seri bağlı LED modüllerin maks. uzunluğu: 6 m







Belirtilen enerji verimliliği sınıfları, LED hortumunun tüm ışık emisyon yüzeyini ifade eder. Bu durum profil geometrisinden etkilenir.

RGB+W LED'ler için sağlanan ışık akışı, enerji verimliliği sınıfı ve ağırlıklı tüketim yalnızca beyaz ışığa yöneliktir.

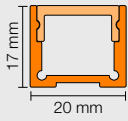

Schlüter®-LIPROTEC-LL







Schlüter-LIPROTEC-LL, duvar kaplamalarını ve tavanı vurgulamak için kullanılan, eloksallı alüminyumdan üretilmiş yüksek kaliteli bir taşıyıcı profildir. U formu profilin aydınlatma özelliği için Schlüter-LIPROTEC-ES LED şeritleri ve ona uygun Led ışık kapakları ile donatılır. Yerleştirilme şekline göre profilin direkt ve endirekt ışık efektleri sağlaması mümkündür. (Ürün bilgi föyü 15.5)

PROFİL / AYDINLATICI	UYGULAMA ALANI	ÖZELLİKLER	BOYUTLAR-PROFİL		BOYUTLAR LED-ŞERİTLER
	ALÜ.		GENİŞLİK / UZUNLUK (mm)	UZUNLUK (m)	UZUNLUK (cm)
SICAK BEYAZ/ NATUREL BEYAZ	 yalnızca dikey uygulama	 IP67		2,5	50
					100
	150				
	200				
	250				
	400				
RGB+B					50
					100
					150
					200
			250		
			400		

Besleme hattı: 3 m. 400 cm uzunluğundaki LED şeritlerinin her biri iki besleme hattı ile donatılmıştır. Işık tekniği verileri sadece LED şeridini tanımlar. Optik verimlilik, Led ışık kapağının özelliklerinden etkilenir.

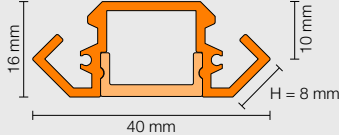
Schlüter®-LIPROTEC-LLE

Schlüter-LIPROTEC-LLE, eloksallı ya da renkli boyalı alüminyumdan üretilmiş yüksek kaliteli bir taşıyıcı profildir ve çeşitli Schlüter-LIPROTEC-ES LED şeritlerini kabul eder. Profil ile birlikte duvar köşelerinde bir vurgu aydınlatması gerçekleştirilebilir. Bu hem iç, hem de dış köşeler için yatay ve dikey yönde geçerlidir. Uygun form parçaları sayesinde, uygulama köşelerde de kesintisiz olarak devam ettirilebilir. Profil, bir klips sistemi ile herhangi bir uygun yüzeye kolayca yapıştırılabilir veya seramik yapıştırıcısı içine gömülebilir. Aydınlatma için, seçili Schlüter-LIPROTEC-ES LED şeritleri profilin içerisine yerleştirilir ve uygun bir Led ışık kapağı ile kapatılır. (Ürün bilgi föyü 15.7)

PROFİL / AYDINLATICI	UYGULAMA ALANI	ÖZELLİKLER	BOYUTLAR-PROFİL		BOYUTLAR LED-ŞERİTLER
	ALÜ.		GENİŞLİK / UZUNLUK (mm)	UZUNLUK (m)	UZUNLUK (cm)
SICAK BEYAZ/ NATUREL BEYAZ	 yalnızca dikey uygulama	 IP67		2,5	50
					100
	150				
	200				
	250				
	400				
RGB+B					50
					100
					150
					200
			250		
			400		

Besleme hattı: 3 m. 400 cm uzunluğundaki LED şeritlerinin her biri iki besleme hattı ile donatılmıştır. Işık tekniği verileri sadece LED şeridini tanımlar. Optik verimlilik, Led ışık kapağının özelliklerinden etkilenir.

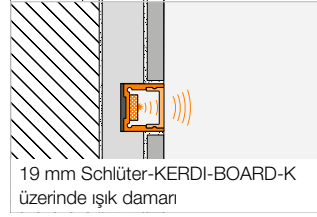
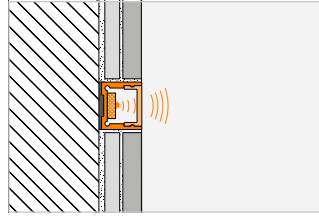

IŞIK TEKNİK BİLGİLERİ

DEĞERLENDİRİLMİŞ KAPASİTE (W / m)	LED SAYISI (Ad. / m)	CRI	RENK SICAKLIĞI (Kelvin)	IŞIK MİKTARI (lm / m)	EEK	kWh / 1000 h	KORUMA	IŞIĞIN DOĞRULTUSU
7,5	140	92	3400 / 4900	708 / 700	F / F	4 / 4	IP67	
				730 / 752	E / F	8 / 8		
				746 / 721	E / E	11 / 11		
				719 / 756	E / E	14 / 15		
				771 / 741	E / E	18 / 17		
				666 / 633	E / F	26 / 26		
15,0	192 (96 RGB + 96 B)	85	2700	387	G	4		
				393	G	7		
				403	G	8		
				406	G	12		
				405	G	15		
				375	G	24		

Bilgi: LED-Şeritlerinin tamamı 50 mm (sıcak beyaz/natürel beyaz) bunun dışında 62,5 mm (RGB+W) kısaltılabilir. Belirtilen enerji verimliliği sınıfları sadece LED şeridine aittir. RGB+W LED'ler için sağlanan ışık akısı, enerji verimliliği sınıfı ve ağırlıklı tüketim yalnızca beyaz ışığa yöneliktir.

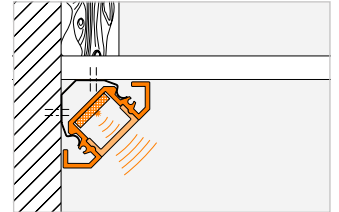
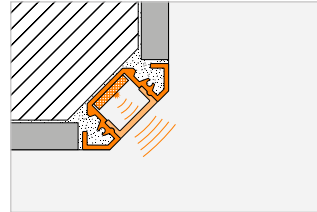
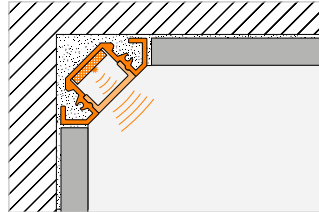

IŞIK TEKNİK BİLGİLERİ









DEĞERLENDİRİLMİŞ KAPASİTE (W / m)	LED SAYISI (Ad. / m)	CRI	RENK SICAKLIĞI (Kelvin)	IŞIK MİKTARI (lm / m)	EEK	kWh / 1000 h	KORUMA	IŞIĞIN DOĞRULTUSU
7,5	140	92	3400 / 4900	708 / 700	F / F	4 / 4	IP67	
				730 / 752	E / F	8 / 8		
				746 / 721	E / E	11 / 11		
				719 / 756	E / E	14 / 15		
				771 / 741	E / E	18 / 17		
				666 / 633	E / F	26 / 26		
15,0	192 (96 RGB + 96 B)	85	2700	387	G	4		
				393	G	7		
				403	G	8		
				406	G	12		
				405	G	15		
				375	G	24		

Bilgi: LED-Şeritlerinin tamamı 50 mm (sıcak beyaz/natürel beyaz) bunun dışında 62,5 mm (RGB+W) kısaltılabilir. Belirtilen enerji verimliliği sınıfları sadece LED şeridine aittir. RGB+W LED'ler için sağlanan ışık akısı, enerji verimliliği sınıfı ve ağırlıklı tüketim yalnızca beyaz ışığa yöneliktir.

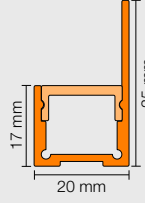

Schlüter®-LIPROTEC-WS

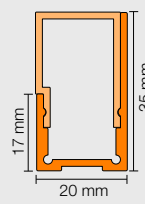







Schlüter-LIPROTEC-WS çeşitli Schlüter-LIPROTEC-ES LED şeritlerinin, aydınlatma amacı ile duvar alanlarına uygulanabilmesi için, eloksallı alüminyumdan üretilmiş yüksek kaliteli bir taşıyıcı profildir. İki farklı Led ışık kapağı ile kombine edilerek, farklı ışık efektleri elde edilebilir. Bu sayede isteğe göre duvar plakaları için arkadan, endirekt veya aynı hizada direkt bir aydınlatma şekli oluşturulabilir. Profil, içerisine yerleştirilen Led ışık kapaklarının ve LED şeritlerinin, profili yerinden sökmeden değiştirilmesine izin verecek şekilde tasarlanmıştır. (Ürün bilgi föyü 15.2)

PROFİL / AYDINLATICI	UYGULAMA ALANI	ÖZELLİKLER	BOYUTLAR-PROFİL		BOYUTLAR LED-ŞERİTLER
	ALÜ.		GENİŞLİK / UZUNLUK (mm)		UZUNLUK (cm)
SICAK BEYAZ/ NATUREL BEYAZ	 yalnızca dikey uygulama	 IP67	ENDİREKT	 17 mm, 20 mm, 35 mm	50
			UZUNLUK (m)		1
RGB+B	 		DİREKT	 17 mm, 20 mm, 35 mm	150
			UZUNLUK (m)		1,5
					250
					400
					50
					100
					150
					200
					250
					400

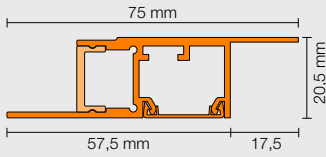
Besleme hattı: 3 m. 400 cm uzunluğundaki LED şeritlerinin her biri iki besleme hattı ile donatılmıştır. Işık tekniği verileri sadece LED şeridini tanımlar. Optik verimlilik, Led ışık kapağının özelliklerinden etkilenir.

Schlüter®-LIPROTEC-WSK

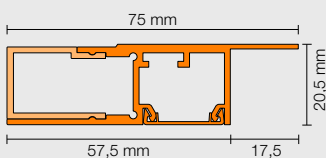
Schlüter-LIPROTEC-WSK çeşitli Schlüter-LIPROTEC-ES LED şeritlerinin, aydınlatma amacı ile duvar alanlarına uygulanabilmesi için, eloksallı alüminyumdan üretilmiş yüksek kaliteli bir taşıyıcı profildir. İki farklı Led ışık kapağı ile kombine edilerek, farklı ışık efektleri elde edilebilir. Bu sayede isteğe göre duvar plakaları için arkadan, endirekt veya aynı hizada direkt bir aydınlatma şekli oluşturulabilir. 19 mm kalınlığındaki Schlüter-KERDI-BOARD plakaları için entegre edilmiş bir kablo kanalı ve kablo kanalı için oyulmuş yuva, işlemi kolaylaştırır. (Ürün bilgi föyü 15.2)

PROFİL / AYDINLATICI	UYGULAMA ALANI	ÖZELLİKLER	BOYUTLAR-PROFİL		BOYUTLAR LED-ŞERİTLER
	ALÜ.		GENİŞLİK / UZUNLUK (mm)		UZUNLUK (cm)
SICAK BEYAZ/ NATUREL BEYAZ	 yalnızca dikey uygulama	 IP67	ENDİREKT	 75 mm, 57,5 mm, 17,5 mm, 20,5 mm	50
			UZUNLUK (m)		2,5
RGB+B	 		DİREKT	 75 mm, 57,5 mm, 17,5 mm, 20,5 mm	150
			UZUNLUK (m)		1,5
					250
					400

Besleme hattı: 3 m. 400 cm uzunluğundaki LED şeritlerinin her biri iki besleme hattı ile donatılmıştır. Işık tekniği verileri sadece LED şeridini tanımlar. Optik verimlilik, Led ışık kapağının özelliklerinden etkilenir.

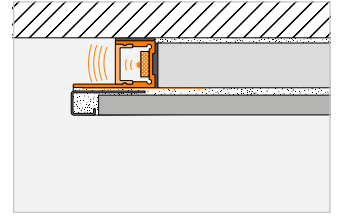
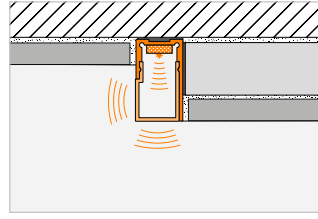

IŞIK TEKNİK BİLGİLERİ

DEĞERLENDİRİLMİŞ KAPASİTE (W / m)	LED SAYISI (Ad. / m)	CRI	RENK SICAKLIĞI (Kelvin)	IŞIK MİKTARI (lm / m)	EEK	kWh / 1000 h	KORUMA	IŞIĞIN DOĞRULTUSU
7,5	140	92	3400 / 4900	708 / 700	F / F	4 / 4	IP67	ENDİREKT
				730 / 752	E / F	8 / 8		
				746 / 721	E / E	11 / 11		
				719 / 756	E / E	14 / 15		
				771 / 741	E / E	18 / 17		
				666 / 633	E / F	26 / 26		
15	192 (96 RGB + 96 B)	85	2700	387	G	4	IP67	DİREKT
				393	G	7		
				403	G	8		
				406	G	12		
				405	G	15		
				375	G	24		

Bilgi: LED-Şeritlerinin tamamı 50 mm (sıcak beyaz/naturel beyaz) bunun dışında 62,5 mm (RGB+W) kısaltılabilir.

Belirtilen enerji verimliliği sınıfları sadece LED şeridine aittir.

RGB+W LED'ler için sağlanan ışık akısı, enerji verimliliği sınıfı ve ağırlıklı tüketim yalnızca beyaz ışığa yöneliktir.

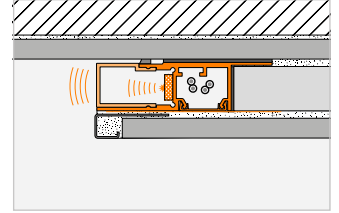
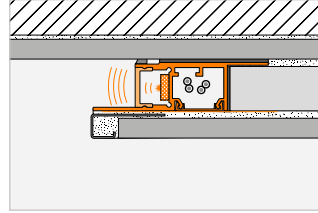

IŞIK TEKNİK BİLGİLERİ

DEĞERLENDİRİLMİŞ KAPASİTE (W / m)	LED SAYISI (Ad. / m)	CRI	RENK SICAKLIĞI (Kelvin)	IŞIK MİKTARI (lm / m)	EEK	kWh / 1000 h	KORUMA	IŞIĞIN DOĞRULTUSU
7,5	140	92	3400 / 4900	708 / 700	F / F	4 / 4	IP67	ENDİREKT
				730 / 752	E / F	8 / 8		
				746 / 721	E / E	11 / 11		
				719 / 756	E / E	14 / 15		
				771 / 741	E / E	18 / 17		
				666 / 633	E / F	26 / 26		
15	192 (96 RGB + 96 B)	85	2700	387	G	4	IP67	DİREKT
				393	G	7		
				403	G	8		
				406	G	12		
				405	G	15		
				375	G	24		

Bilgi: LED-Şeritlerinin tamamı 50 mm (sıcak beyaz/naturel beyaz) bunun dışında 62,5 mm (RGB+W) kısaltılabilir.

Belirtilen enerji verimliliği sınıfları sadece LED şeridine aittir.

RGB+W LED'ler için sağlanan ışık akısı, enerji verimliliği sınıfı ve ağırlıklı tüketim yalnızca beyaz ışığa yöneliktir.



Schlüter®-LIPROTEC-WSQ

Schlüter-LIPROTEC-WSQ çeşitli Schlüter-LIPROTEC-ES LED şeritlerinin, aydınlatma amacı ile duvar alanlarına uygulanabilmesi için, eloksallı alüminyumdan üretilmiş yüksek kaliteli bir taşıyıcı profildir. İki farklı Led ışık kapağı ile kombine edilerek, farklı ışık efektleri elde edilebilir. Bu sayede isteğe göre duvar plakaları için arkadan, endirekt veya aynı hizada direkt bir aydınlatma şekli oluşturulabilir. LIPROTEC-WSQ, size her zaman için modern kaplama bitişi olan Schlüter-QUADEC dizaynını sunar. Profil, içerisine yerleştirilen Led ışık kapaklarının ve LED şeritlerinin, profili yerinden sökmeyen değiştirilmesine izin verecek şekilde tasarlanmıştır. (Ürün bilgi föyü 15.2)

PROFİL / AYDINLATICI	UYGULAMA ALANI	ÖZELLİKLER	BOYUTLAR-PROFİL		BOYUTLAR LED-ŞERİTLER
	ALÜ.		GENİŞLİK / UZUNLUK (mm)		UZUNLUK (cm)
SICAK BEYAZ/ NATUREL BEYAZ	 yalnızca dikey uygulama	 IP67	ENDİREKT		50
			DİREKT		
RGB+B	 			2,5	150
					200
					250
					400

Besleme hattı: 3 m. 400 cm uzunluğundaki LED şeritlerinin her biri iki besleme hattı ile donatılmıştır. Işık tekniği verileri sadece LED şeridini tanımlar. Optik verimlilik, Led ışık kapağının özelliklerinden etkilenir.

Schlüter®-LIPROTEC-PB

Schlüter-LIPROTEC-PB, alüminyum eloksallı malzemeden üretilmiş, 25 mm genişliğinde görünür yüzeye sahip, yüksek kaliteli bir basamak rıht kenar profildir. Schlüter-LIPROTEC-ES LED şerit montajına uygun olup, Schlüter basamak profilleri ile birlikte kullanıldığında rıht kenarları için eşsiz bir aydınlatma sağlayabilmektedir. İki farklı Led ışık kapağı ile kombine edilerek, farklı ışık efektleri elde edilebilir. İsteğe bağlı olarak basamak kenarları endirekt ya da 3 mm kalınlığında bir LED şerit kullanılarak direkt olarak aydınlatma şeritleri meydana getirilebilir. LIPROTEC-PB profilinin bir diğer kullanım alanı ise, mutfak tezgahlarının ön kenarlarının direkt olarak aydınlatılmasıdır. Profil, içerisine yerleştirilen Led ışık kapaklarının ve LED şeritlerinin, profili yerinden sökmeyen değiştirilmesine izin verecek şekilde tasarlanmıştır. (Ürün bilgi föyü 15.4)

PROFİL / AYDINLATICI	UYGULAMA ALANI	ÖZELLİKLER	BOYUTLAR-PROFİL		BOYUTLAR LED-ŞERİTLER
	ALÜ.		GENİŞLİK / UZUNLUK (mm)		UZUNLUK (cm)
SICAK BEYAZ/ NATUREL BEYAZ		 IP65	ENDİREKT		50
			DİREKT		
					150
					200
					250
					400

Besleme hattı: 3 m. 400 cm uzunluğundaki LED şeritlerinin her biri iki besleme hattı ile donatılmıştır. Işık tekniği verileri sadece LED şeridini tanımlar. Optik verimlilik, Led ışık kapağının özelliklerinden etkilenir.

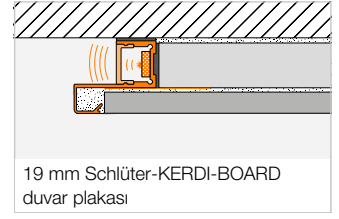
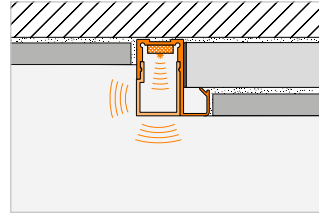

IŞIK TEKNİK BİLGİLERİ

DEĞERLENDİRİLMİŞ KAPASİTE (W / m)	LED SAYISI (Ad. / m)	CRI	RENK SICAKLIĞI (Kelvin)	IŞIK MİKTARI (lm / m)	EEK	kWh / 1000 h	KORUMA	IŞIĞIN DOĞRULTUSU
7,5	140	92	3400 / 4900	708 / 700	F / F	4 / 4	IP67	ENDİREKT
				730 / 752	E / F	8 / 8		
				746 / 721	E / E	11 / 11		
				719 / 756	E / E	14 / 15		
				771 / 741	E / E	18 / 17		
				666 / 633	E / F	26 / 26		
15	192 (96 RGB+96 B)	85	2700	387	G	4	IP67	DİREKT
				393	G	7		
				403	G	8		
				406	G	12		
				405	G	15		
				375	G	24		

Bilgi: LED-Şeritlerinin tamamı 50 mm (sıcak beyaz/naturel beyaz) bunun dışında 62,5 mm (RGB+W) kısaltılabilir. Belirtilen enerji verimliliği sınıfları sadece LED şeridine aittir. RGB+W LED'ler için sağlanan ışık akısı, enerji verimliliği sınıfı ve ağırlıklı tüketim yalnızca beyaz ışığa yöneliktir.

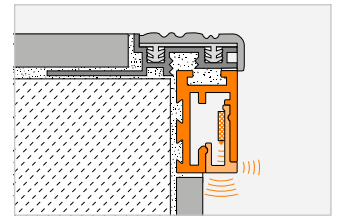
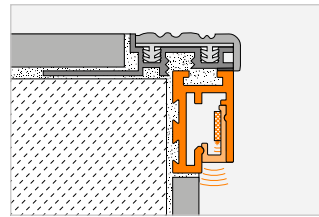

IŞIK TEKNİK BİLGİLERİ



DEĞERLENDİRİLMİŞ KAPASİTE (W / m)	LED SAYISI (Ad. / m)	CRI	RENK SICAKLIĞI (Kelvin)	IŞIK MİKTARI (lm / m)	EEK	kWh / 1000 h	KORUMA	IŞIĞIN DOĞRULTUSU
7,5	140	92	3200 / 4900	610 / 650	F / F	4 / 4	IP65	ENDİREKT
				614 / 621	F / F	8 / 8		
				603 / 636	F / F	11 / 11		
				621 / 637	F / F	15 / 15		
				566 / 630	F / F	18 / 18		
				541 / 587	F / F	26 / 27		
7,5	140	92	3200 / 4900	610 / 650	F / F	4 / 4	IP65	DİREKT
				614 / 621	F / F	8 / 8		
				603 / 636	F / F	11 / 11		
				621 / 637	F / F	15 / 15		
				566 / 630	F / F	18 / 18		
				541 / 587	F / F	26 / 27		

Bilgi: LED-Şeritlerinin tamamı 50 mm (sıcak beyaz/ naturel beyaz) kısaltılabilir. Belirtilen enerji verimliliği sınıfları sadece LED şeridine aittir.



Schlüter®-DESIGNBASE-QD





Schlüter-DESIGNBASE-QD, çok yönlü uygulamalar için eloksallı alüminyumdan üretilmiş, yüksek kaliteli bir profildir. Schlüter-LIPROTEC-ES LED şeritleri ile duvar alanlarında süpürgelik ya da bordür profili olarak kullanılabilir. Profilin 10 mm yüzey genişliği arasına, 39 mm genişliğindeki Led ışık kapağı konularak direkt aydınlatma sağlanır. Aynı şekilde seramik veya ahşap gibi başka dekoratif materyallere de uygulanması mümkündür. Profil, içerisine yerleştirilen Led ışık kapaklarının ve LED şeritlerinin, profili yerinden sökmeden değiştirilmesine izin verecek şekilde tasarlanmıştır. (Ürün bilgi föyü 16.1)

PROFİL / AYDINLATICI	UYGULAMA ALANI	ÖZELLİKLER	BOYUTLAR-PROFİL		BOYUTLAR LED-ŞERİTLER
	ALÜ.		GENİŞLİK / UZUNLUK (mm)	UZUNLUK (m)	UZUNLUK (cm)
SICAK BEYAZ/ NATUREL BEYAZ	 yalnızca dikey uygulama	 IP67		2,5	50 100 150 200 250 400

Besleme hattı: 3 m. 400 cm uzunluğundaki LED şeritlerinin her biri iki besleme hattı ile donatılmıştır. Işık tekniği verileri sadece LED şeridini tanımlar. Optik verimlilik, Led ışık kapağının özelliklerinden etkilenir.

Schlüter®-LIPROTEC-VB

Schlüter-LIPROTEC-VB, duvar kaplamalarında kullanılmak üzere tasarlanmış olup, 25 mm genişliğinde görünür yüzeye sahip, yüksek kaliteli bir seramik kenar profildir. Schlüter-LIPROTEC-ES LED şerit montajına uygun olup, iki farklı Led ışık kapağı ile kombine edilerek, değişik ışık efektleri elde edilebilir. Profil kenarlarından direkt olarak tavana doğru endirekt ışık yansımaları ya da süpürgelik aydınlatması olarak uygulanabilir. Ayrıca 3 mm kalınlığında, direkt ışık şeridi elde edilebilir. Profil, içerisine yerleştirilen Led ışık kapaklarının ve LED şeritlerinin, profili yerinden sökmeden değiştirilmesine izin verecek şekilde tasarlanmıştır. (Ürün bilgi föyü 15.1)

PROFİL / AYDINLATICI	UYGULAMA ALANI	ÖZELLİKLER	BOYUTLAR-PROFİL		BOYUTLAR LED-ŞERİTLER	
	ALÜ.		GENİŞLİK / UZUNLUK (mm)	UZUNLUK (m)	UZUNLUK (cm)	
SICAK BEYAZ/ NATUREL BEYAZ		 IP65	ENDİREKT 	DİREKT 	1 1,5 2,5	50 100 150 200 250 400

Besleme hattı: 3 m. 400 cm uzunluğundaki LED şeritlerinin her biri iki besleme hattı ile donatılmıştır. Işık tekniği verileri sadece LED şeridini tanımlar. Optik verimlilik, Led ışık kapağının özelliklerinden etkilenir.

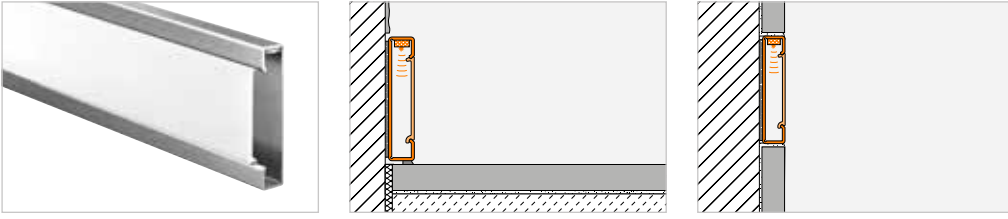

IŞIK TEKNİK BİLGİLERİ

DEĞERLENDİRİLMİŞ KAPASİTE (W / m)	LED SAYISI (Ad. / m)	CRI	RENK SICAKLIĞI (Kelvin)	IŞIK MİKTARI (lm / m)	EEK	kWh / 1000 h	KORUMA	IŞIĞIN DOĞRULTUSU
7,5	140	92	3400 / 4900	771 / 757	F / F	4 / 4	IP67	
				772 / 794	F / F	8 / 8		
				880 / 817	E / E	12 / 12		
				801 / 780	E / E	15 / 15		
				785 / 799	E / E	18 / 18		
				725 / 693	E / E	27 / 25		

Bilgi: LED-Şeritlerinin tamamı 50 mm (sıcak beyaz/ naturel beyaz) kısaltılabilir. Belirtilen enerji verimliliği sınıfları sadece LED şeridine aittir.



IŞIK TEKNİK BİLGİLERİ





DEĞERLENDİRİLMİŞ KAPASİTE (W / m)	LED SAYISI (Ad. / m)	CRI	RENK SICAKLIĞI (Kelvin)	IŞIK MİKTARI (lm / m)	EEK	kWh / 1000 h	KORUMA	IŞIĞIN DOĞRULTUSU
7,5	140	92	3200 / 4900	610 / 650	F / F	4 / 4	IP65	
				614 / 621	F / F	8 / 8		
				603 / 636	F / F	11 / 11		
				621 / 637	F / F	15 / 15		
				566 / 630	F / F	18 / 18		
				541 / 587	F / F	26 / 27		

Bilgi: LED-Şeritlerinin tamamı 50 mm (sıcak beyaz/ naturel beyaz) kısaltılabilir. Belirtilen enerji verimliliği sınıfları sadece LED şeridine aittir.



Schlüter®-LIPROTEC-D

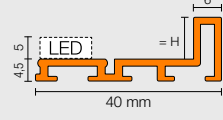

Schlüter-LIPROTEC-D 6 mm'lik yüzey alanına sahip, eko-sallı alüminyumdan üretilmiş, yüksek kaliteli bir dekoratif duvar profilidir. Seramik kaplama bitişlerinde, ayna veya cam gibi farklı dekor materyalleri ile uygulanabilme imkanı sunar. Schlüter-LIPROTEC-D, Schlüter-LIPROTEC-ES LED şeritleri ile dekoratif elemanların etrafında endirekt bir aydınlatma sağlar. Profil, içerisine yerleştirilen Led ışık kapaklarının ve LED şeritlerinin, profili yerinden sökmeyen değiştirilmesine izin verecek şekilde tasarlanmıştır. (Ürün bilgi föyü 15.3)

PROFİL / AYDINLATICI	UYGULAMA ALANI	ÖZELLİKLER	BOYUTLAR-PROFİL		BOYUTLAR LED-ŞERİTLER
SICAK BEYAZ/ NATUREL BEYAZ 		  IP65	GENİŞLİK / UZUNLUK (mm)		UZUNLUK (m)
				H = 4,5	2,5
				H = 7,5	
				H = 9,0	
				H = 16,5	
				UZUNLUK (cm)	
				50	
				100	
				150	
				200	
				250	
				400	

Besleme hattı: 3 m. 400 cm uzunluğundaki LED şeritlerinin her biri iki besleme hattı ile donatılmıştır. Işık tekniği verileri sadece LED şeridini tanımlar. Optik verimlilik, Led ışık kapağının özelliklerinden etkilenir.

Duvar yüzeyleri için setler (WSK)

Schlüter-LIPROTEC-WSK setleri, formatınızı göstermeniz için işinizi kolaylaştırır. Basit bir şekilde geniş (128,5 cm) ya da dar (70 cm) arasından pratik profil seti seçiminizi yapın. RGB+W teknolojimiz size sınırsız özgürlük sunar: 16 milyondan fazla renk tonu, odanızı rengarenk bir wellness alanına dönüştürür. 2500 K – 6500 K beyaz ışık rengi duvar panellerinizin mevcut tavan aydınlatmanızla aynı ışıkta parlamasını sağlar. Kumanda isteğe göre Bluetooth alıcı ile de yapılabilir. Schlüter-Systems'in uygulamalarını ücretsiz olarak App Store ya da Google Play'de bulabilirsiniz.

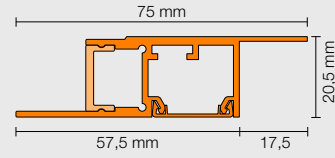
PROFİL / AYDINLATICI	UYGULAMA ALANI	ÖZELLİKLER	BOYUTLAR-PROFİL		BOYUTLAR LED-ŞERİTLER
RGB+B 	 	SET	GENİŞLİK / UZUNLUK (mm)		UZUNLUK (m)
			ENDIREKT 		2,5
					UZUNLUK (cm)
					2 x 250

Besleme hattı: 3 m. Işık tekniği verileri sadece LED şeridini tanımlar. Optik verimlilik, Led ışık kapağının özelliklerinden etkilenir.

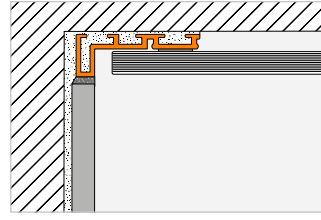
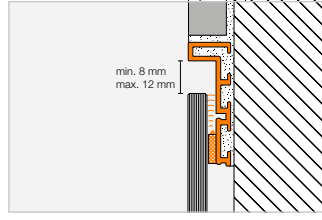

IŞIK TEKNİK BİLGİLERİ

DEĞERLENDİRİLMİŞ KAPASİTE (W / m)	LED SAYISI (Ad. / m)	CRI	RENK SICAKLIĞI (Kelvin)	IŞIK MİKTARI (lm / m)	EEK	kWh / 1000 h	KORUMA	IŞIĞIN DOĞRULTUSU
7,5	140	92	3200 / 4900	610 / 650	F / F	4 / 4	IP65	
				614 / 621	F / F	8 / 8		
				603 / 636	F / F	11 / 11		
				621 / 637	F / F	15 / 15		
				566 / 630	F / F	18 / 18		
				541 / 587	F / F	26 / 27		

Bilgi: LED-Şeritlerinin tamamı 50 mm (sıcak beyaz/ naturel beyaz) kısaltılabilir. Belirtilen enerji verimliliği sınıfları sadece LED şeridine aittir.



Schlüter-LIPROTEC-WSK 700



Schlüter-LIPROTEC-WSK 1285

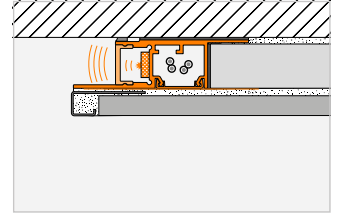
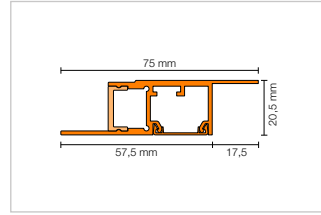

IŞIK TEKNİK BİLGİLERİ

DEĞERLENDİRİLMİŞ KAPASİTE (W / m)	LED SAYISI (Ad. / m)	CRI	RENK SICAKLIĞI (Kelvin)	IŞIK MİKTARI (lm / m)	EEK	kWh / 1000 h	KORUMA	IŞIĞIN DOĞRULTUSU
15	192 (96 RGB+ 96 B)	85	2700	405	2 x G	2 x 15	IP67	ENDİREKT

Bilgi: LED-Şeritlerinin tamamı 62,5 mm (RGB+W) kısaltılabilir.

Belirtilen enerji verimliliği sınıfları sadece LED şeridine aittir.

RGB+W LED'ler için sağlanan ışık akısı, enerji verimliliği sınıfı ve ağırlıklı tüketim yalnızca beyaz ışığa yöneliktir.



Merdiven setleri (PB)

Schlüter-LIPROTEC-PB merdiven setleri ışığı tam da ihtiyaç olan yere getirir: Basamakların ortasına. Set PB 15, merkezi önceden monte edilmiş 60 cm genişliğinde LED modülleri için 15 basamaklı komple setlerden oluşmaktadır. Led ışık kapakları, bir yandan ışığın endirekt olarak yayılmasını sağlar ve diğer yandan önde hafif bir ışık hattı oluşturur. 100/150 cm uzunluğunda kombine edilmiş alüminyum taşıyıcı profil ve Led ışık kapağı isteğe göre kısaltılabilir. LED modülleri doğal beyaz 4500 K renk sıcaklığına ve basit bir bağlama sistemine sahiptir, 500 cm uzunluğunda bir bağlantı kablosu ve bir güç kaynağı setin içerisinde mevcuttur.

Eğer yeterli gelmezse: Merdiven setleri yalnızca bir besleme ile problemsiz olarak 18 basamağa kadar devam ettirebilir. Schlüter-LIPROTEC-PB 1 tek kademeli setleri kullanın.

PROFİL / AYDINLATICI	UYGULAMA ALANI	ÖZELLİKLER	BOYUTLAR-PROFİL	BOYUTLAR LED-ŞERİTLER	
	ALÜ.		GENİŞLİK / UZUNLUK (mm)	UZUNLUK (m)	UZUNLUK (cm)
NATUREL BEYAZ		SET	DİREKT 	1	60
				1,5	60
				1 (her 15 adet)	60 (her 15 adet)
				1,5 (her 15 adet)	60 (her 15 adet)

Işık tekniği verileri sadece LED şeridini tanımlar.

Dekoratif çerçeve takımları (D)

Schlüter-LIPROTEC-D 90 aydınlatılmış dekor çerçeveleri için komple setlerdir. Dekorlu cam, dekoratif paneller, aynalar veya tasarım elemanları, bu setlerle endirekt LED aydınlatmalı yüksek kaliteli bir çerçeve sunulmaktadır. Taşıyıcı profiller önceden gönyeli biçimde kesilmişlerdir. Set 3200 K (sıcak beyaz) ya da 4900 K (doğal beyaz) renk sıcaklığına sahip dört uyumlu Schlüter-LIPROTEC-ES-LED şerit ve montaj ve kablolama gereçleri ve uygun güç kaynağı içerir.

PROFİL / AYDINLATICI	UYGULAMA ALANI	ÖZELLİKLER	BOYUTLAR-PROFİL	BOYUTLAR LED-ŞERİTLER	
	ALÜ.		GENİŞLİK / UZUNLUK (mm)	UZUNLUK (m)	UZUNLUK (cm)
S1 SICAK BEYAZ		SET		H = 9,0	1,185 / 0,935 (her 2 adet)
					110 / 85 (her 2 adet)
S2 NATUREL BEYAZ					

Besleme hattı: 3 m. Işık tekniği verileri sadece LED şeridini tanımlar Optik verimlilik, Led ışık kapağının özelliklerinden etkilenir.



Schlüter-LIPROTEC-PB 15

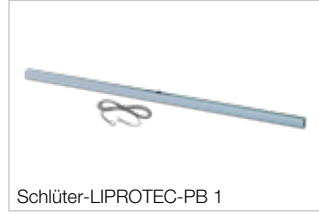

Schlüter-LIPROTEC-PB 1

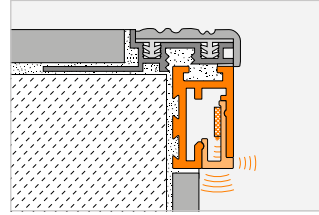

IŞIK TEKNİK BİLGİLERİ

DEĞERLENDİRİLMİŞ KAPASİTE (W)	LED SAYISI (Ad.)	CRI	RENK SICAKLIĞI (Kelvin)	IŞIK MİKTARI (lm / m)	EEK	kWh / 1000 h	KORUMA	IŞIĞIN DOĞRULTUSU
3,7	72	80	4500	375	E	3	IP20	DİREKT
					15 x E	15 x 3		

Bilgi: Tek kademeli setler 70 cm uzunlukta bir bağlantı kablosuyla birlikte gönderilir. 15 profilli setler 500 cm kablo girişi ve 14 adet 70 cm bağlantı kablosu ile birlikte gönderilir. Belirtilen enerji verimliliği sınıfları sadece LED şeridine aittir.

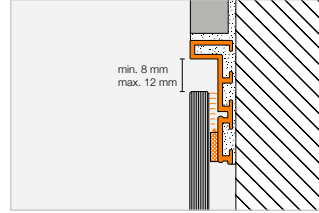

IŞIK TEKNİK BİLGİLERİ

DEĞERLENDİRİLMİŞ KAPASİTE (Set)	LED SAYISI (Ad. / m)	CRI	RENK SICAKLIĞI (Kelvin)	IŞIK MİKTARI (lm / m)	EEK	kWh / 1000 h	KORUMA	IŞIĞIN DOĞRULTUSU
29,3	140	92	3200	595	4 x F	2 x 8 2 x 11	IP65	
28,9			4900	609	4 x F	2 x 8 2 x 11		

Bilgi: LED-Şeritlerinin tamamı 50 mm (sıcak beyaz/ naturel beyaz) kısaltılabilir. Sağlanan enerji verimliliği sınıfı ve ağırlıklı tüketim yalnızca kısaltılmamış LED şeritlerine yöneliktir. Gerilim gücü ile kurulum için istenen ölçüye kısaltılmış LED şeritlerinin güç tüketimi ifade edilir.



CLASSIC kumanda

Schlüter®-LIPROTEC-PEBR | Schlüter®-LIPROTEC-EBR

Kumanda teknik verileri

	LT PEBR 1	LT PEBR 4	LT EBR 1	LT EBR 4
Uygulama	EASY	EASY	PRO	PRO
Aktarım standardı Alıcı / Uzaktan kumanda	Bluetooth/Radyo	Bluetooth/Radyo	Bluetooth/Radyo	Bluetooth/Radyo
LED modülleri ile kullanım	Beyaz	RGB+W	–	–
LED şeritleri ile kullanım	–	–	LT ES 11 – LT ES 61	LT ES 9
Maksimum Menzil	10 m	10 m	10 m	10 m
Giriş Voltajı	24 V, DC	24 V, DC	24 V, DC	24 V, DC
LIPROTEC sistemindeki maksimum yük	90 W	90 W	180 W	180 W
Maks. LED şerit uzunluğu	18 m	6 m	24 m	12 m
Koruma	IP63	IP63	IP63	IP63
Genel sıcaklık	–20 °C ile +50 °C	–20 °C ile +50 °C	–20 °C ile +50 °C	–20 °C ile +50 °C

ZONES Kumandalar

Schlüter®-LIPROTEC-PEBZS | Schlüter®-LIPROTEC-EBZS

ZONES Başlangıç seti teknik verileri

	LT PEB ZS 1	LT PEB ZS 4	LT PEB ZS 1/4	LT EB ZS 1	LT EB ZS 4	LT EB ZS 1/4
Uygulama	EASY	EASY	EASY	PRO	PRO	PRO
Transmisyon standardı	Bluetooth-Ağ	Bluetooth-Ağ	Bluetooth-Ağ	Bluetooth-Ağ	Bluetooth-Ağ	Bluetooth-Ağ
Maksimum Menzil	10 m	10 m	10 m	10 m	10 m	10 m
Giriş Voltajı	24 V, DC	24 V, DC	24 V, DC	24 V, DC	24 V, DC	24 V, DC
LIPROTEC sistemindeki maksimum yük	2 x 90 W	2 x 90 W	2 x 90 W	2 x 180 W	2 x 180 W	2 x 180 W
Maks. LED şerit uzunluğu	2 x 18 m	2 x 6 m	Beyaz: 18 m, RGB+W: 6 m	2 x 24 m	2 x 12 m	Beyaz: 24 m, RGB+W: 12 m
Koruma	IP63	IP63	IP63	IP63	IP63	IP63
Genel sıcaklık	–20 °C ile +50 °C	–20 °C ile +50 °C	–20 °C ile +50 °C	–20 °C ile +50 °C	–20 °C ile +50 °C	–20 °C ile +50 °C

Schlüter®-LIPROTEC-PEBZR | Schlüter®-LIPROTEC-EBZR

ZONES Alıcı teknik verileri

	LT PEB ZR 1	LT PEB ZR 4	LT EB ZR 1	LT EB ZR 4
Uygulama	EASY	EASY	PRO	PRO
Transmisyon standardı	Bluetooth-Ağ	Bluetooth-Ağ	Bluetooth-Ağ	Bluetooth-Ağ
Maksimum Menzil	10 m	10 m	10 m	10 m
Giriş Voltajı	24 V, DC	24 V, DC	24 V, DC	24 V, DC
LIPROTEC sistemindeki maksimum yük	90 W	90 W	180 W	180 W
Maks. LED şerit uzunluğu	18 m	6 m	24 m	12 m
Koruma	IP63	IP63	IP63	IP63
Genel sıcaklık	–20 °C ile +50 °C	–20 °C ile +50 °C	–20 °C ile +50 °C	–20 °C ile +50 °C

CLASSIC / ZONES Dimmerli anahtar

Schlüter®-LIPROTEC-ERP | Schlüter®-LIPROTEC-ERPZ

Dimmerli anahtar teknik değerleri

	LT ERP	LT ERPZ
Uygulama	CLASSIC	ZONES
Transmisyon standardı	Frekans (433,92 MHz)	Bluetooth-Ağ
Maksimum Menzil	10 m	10 m
Batarya tipi	CR2032	CR2032
Koruma	IP20	IP20
Genel sıcaklık	+10 °C ile +50 °C	+10 °C ile +50 °C

Bilgi:

Dimmerli anahtarı doğrudan suyla ilişkiye karşı koruyun.
Bu yalnızca 55 x 55 mm boyutlarında düz çerçeveler ile birleştirilebilir.



LIPROTEC-EASY-CLASSIC bağlantı şeması

LED modülü *ww / nw*

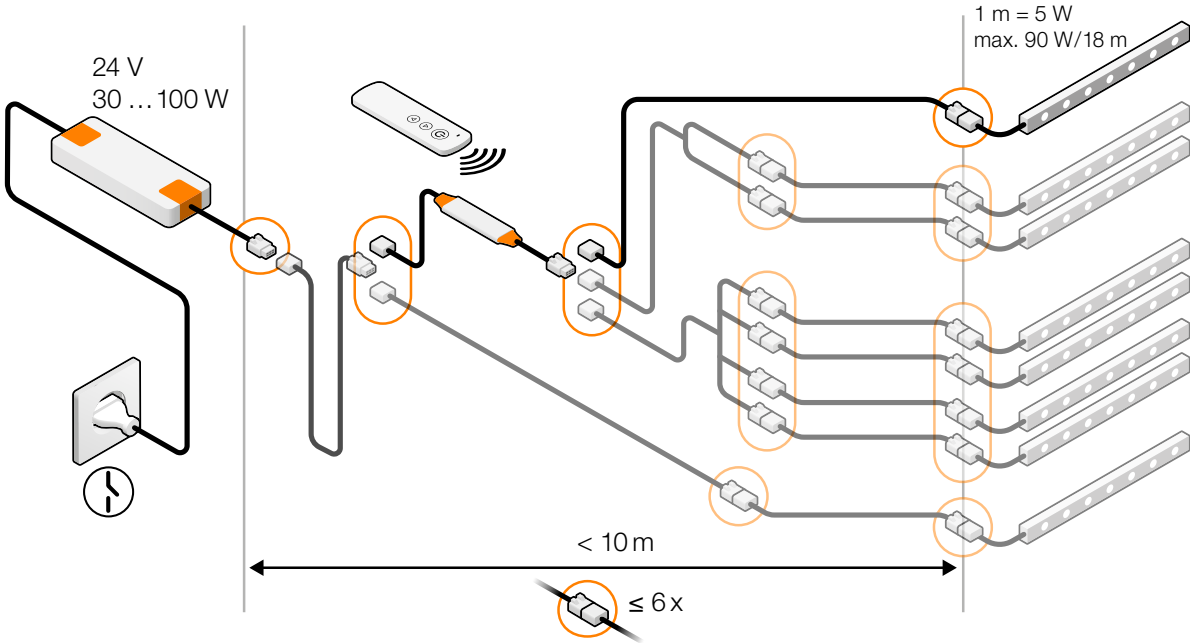

LED modülü *RGB+W*

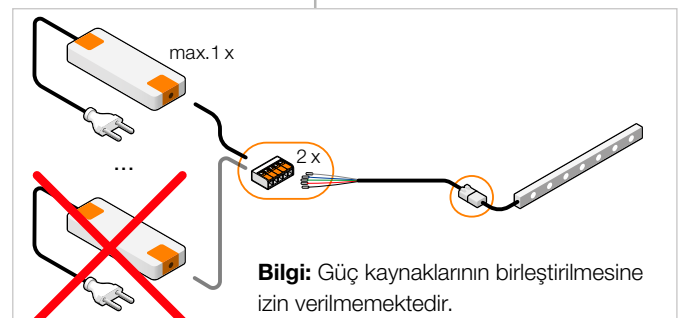
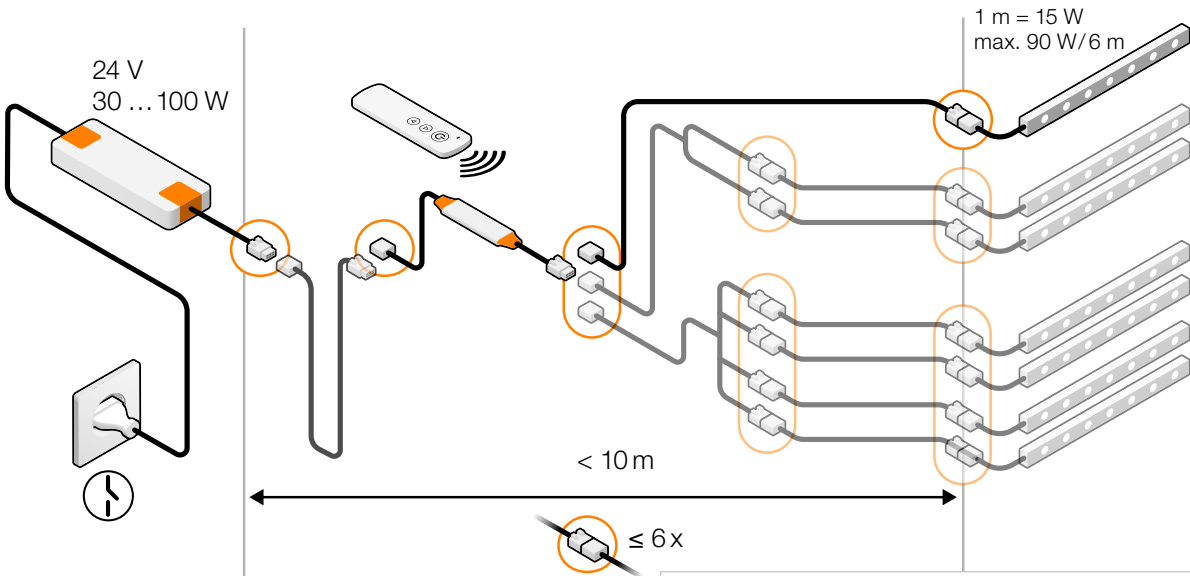

LIPROTEC-EASY ve PRO-CLASSIC kombinasyonu bağlantı şeması, adaptör kullanıldığında

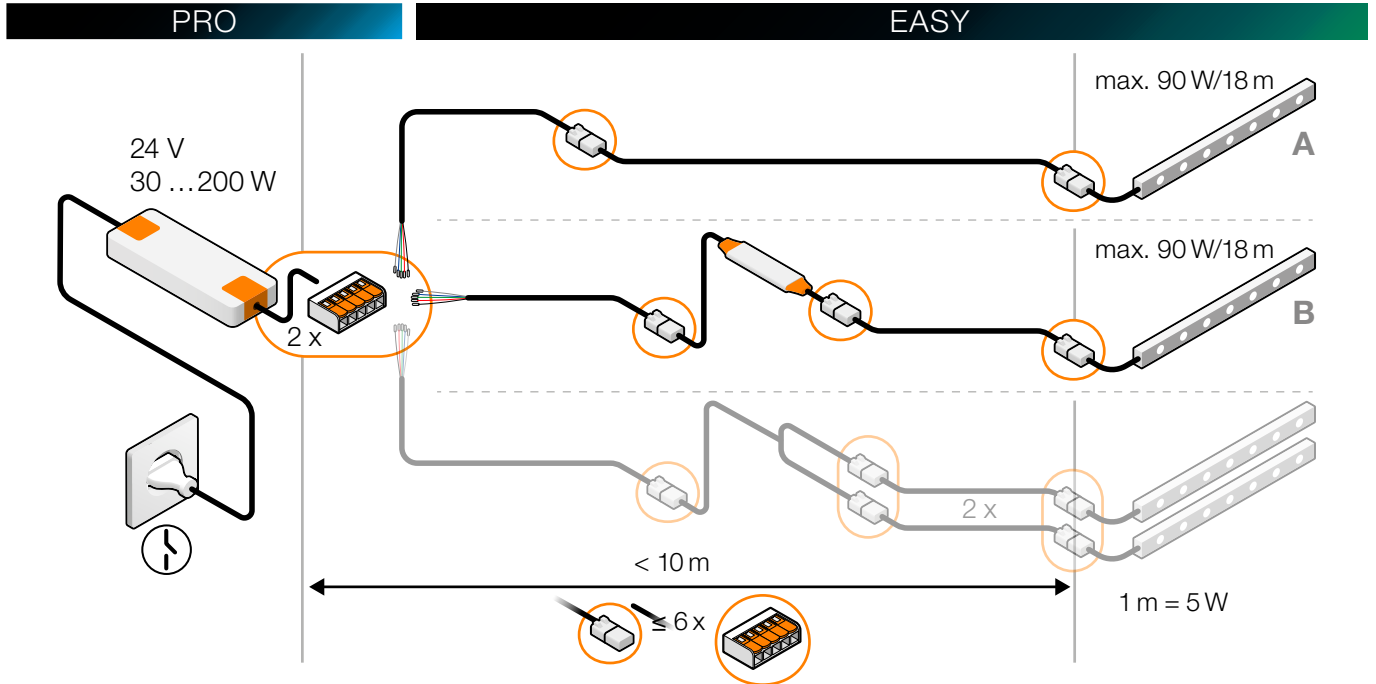
LED modülü *ww / NW*

Bilgi: Tak & Kullan adaptörünü kullanırken LIPROTEC-EASY sistemindeki soketli LED modüllerinin maksimum uzunluğu: Kullanılan güç kaynağına bağlı olarak kablo demeti başına 18 m (A veya B).

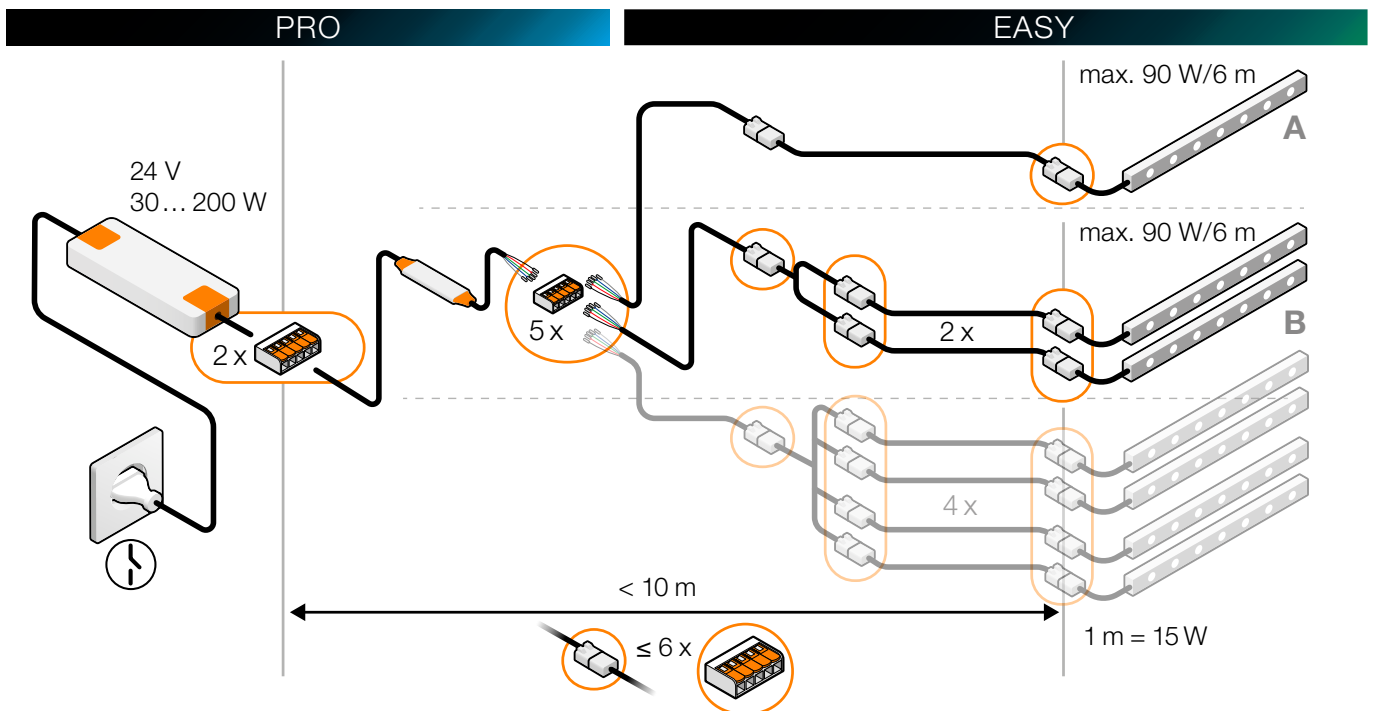
LED modülü *RGB+W*

Bilgi: Tak & Kullan adaptörünü kullanırken LIPROTEC-EASY sistemindeki soketli LED modüllerinin maksimum uzunluğu: Kullanılan güç kaynağına bağlı olarak kablo demeti başına 6 m (A veya B).



LIPROTEC-PRO bağlantı şeması

PRO-Sisteminde Wago bağlantıların kullanımı

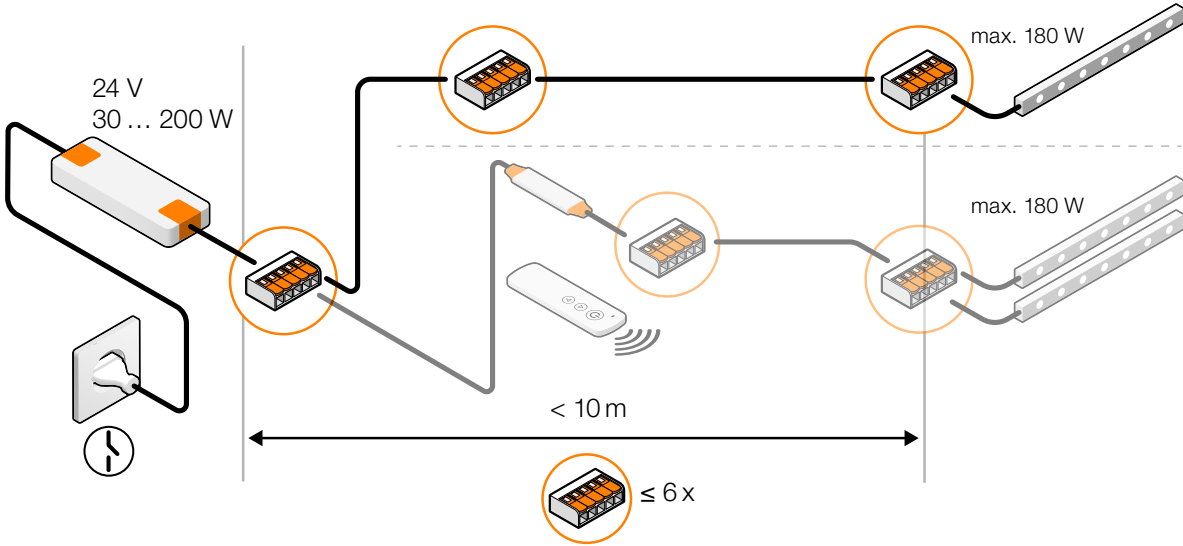
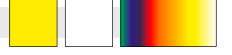

LIPROTEC-EASY-ZONES bağlantı şeması

LED şeritler WW/NW/RGB+W

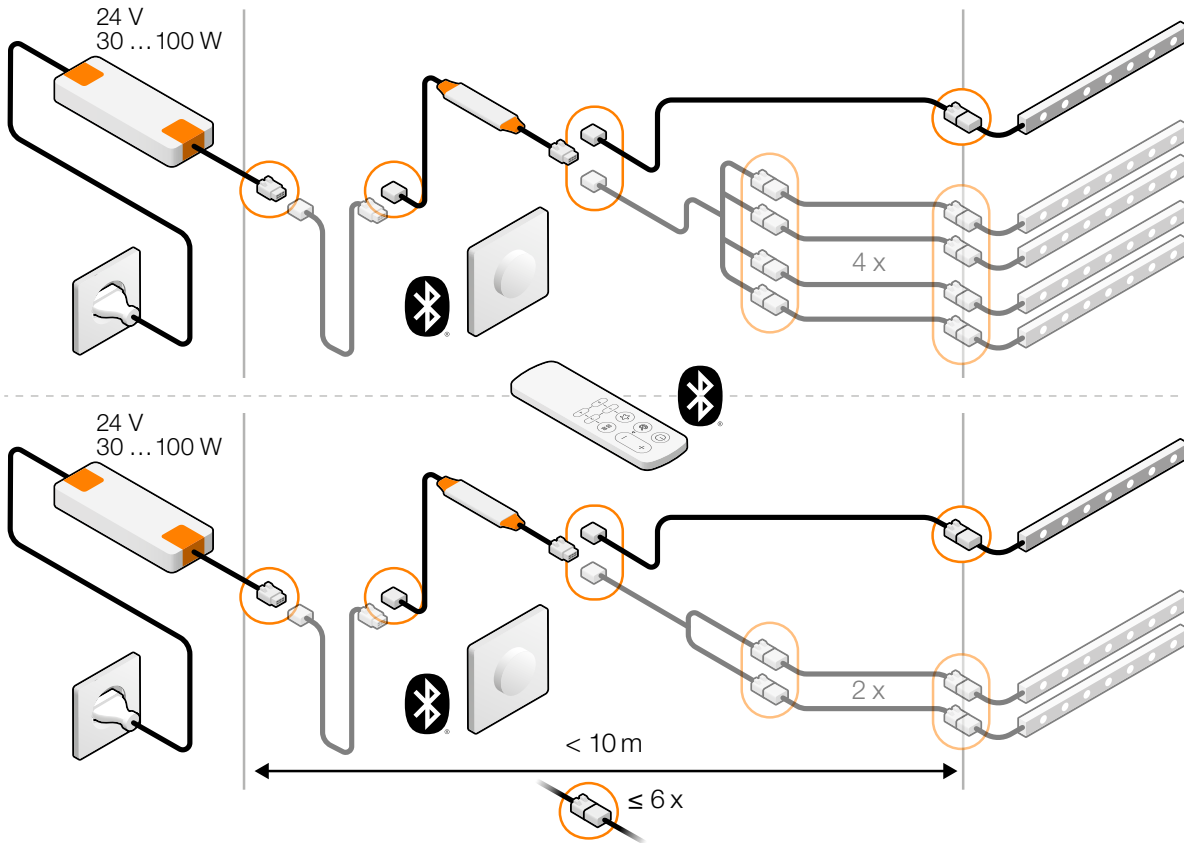



Schlüter®-LIPROTEC Kullanım alanları





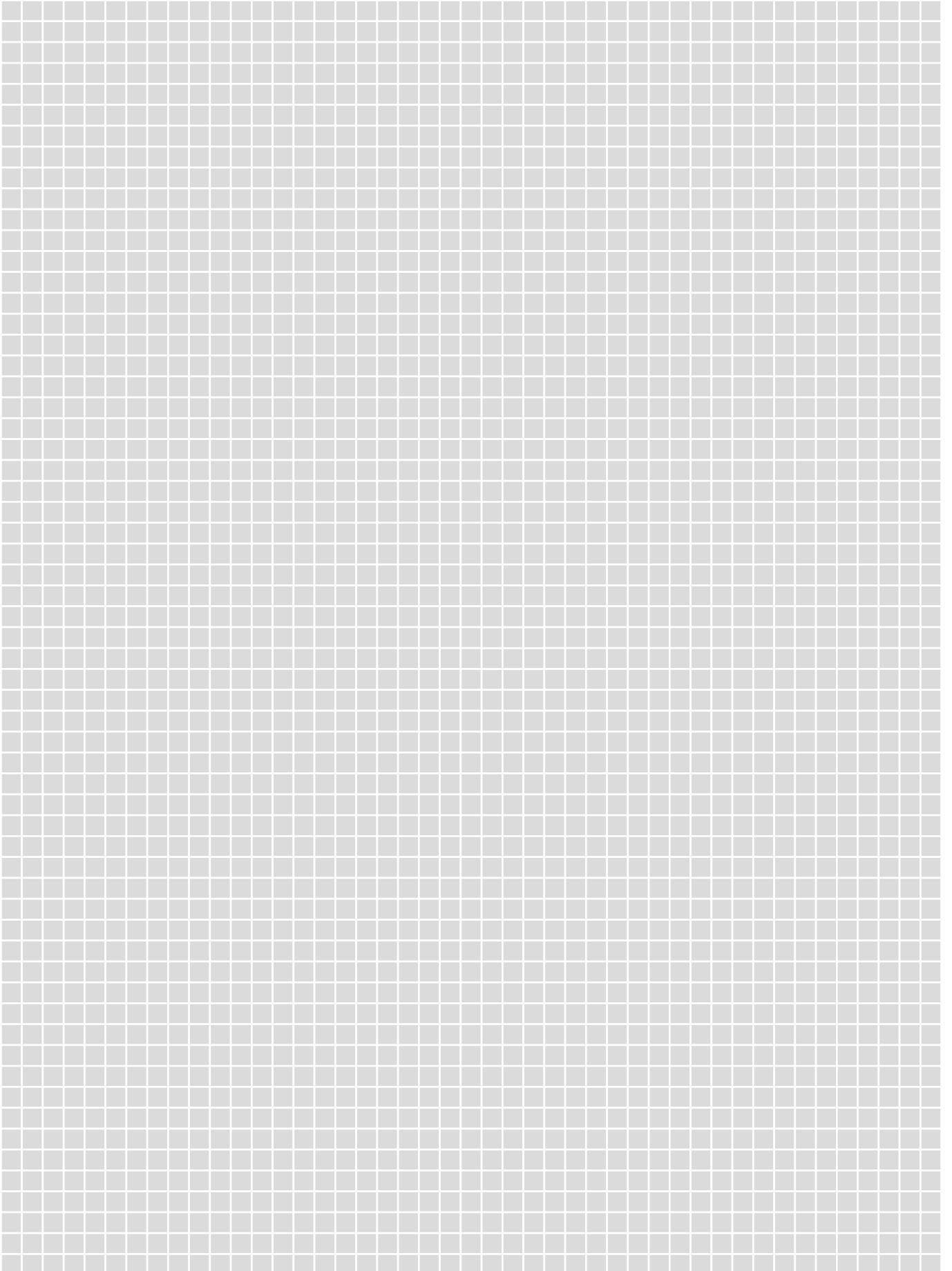

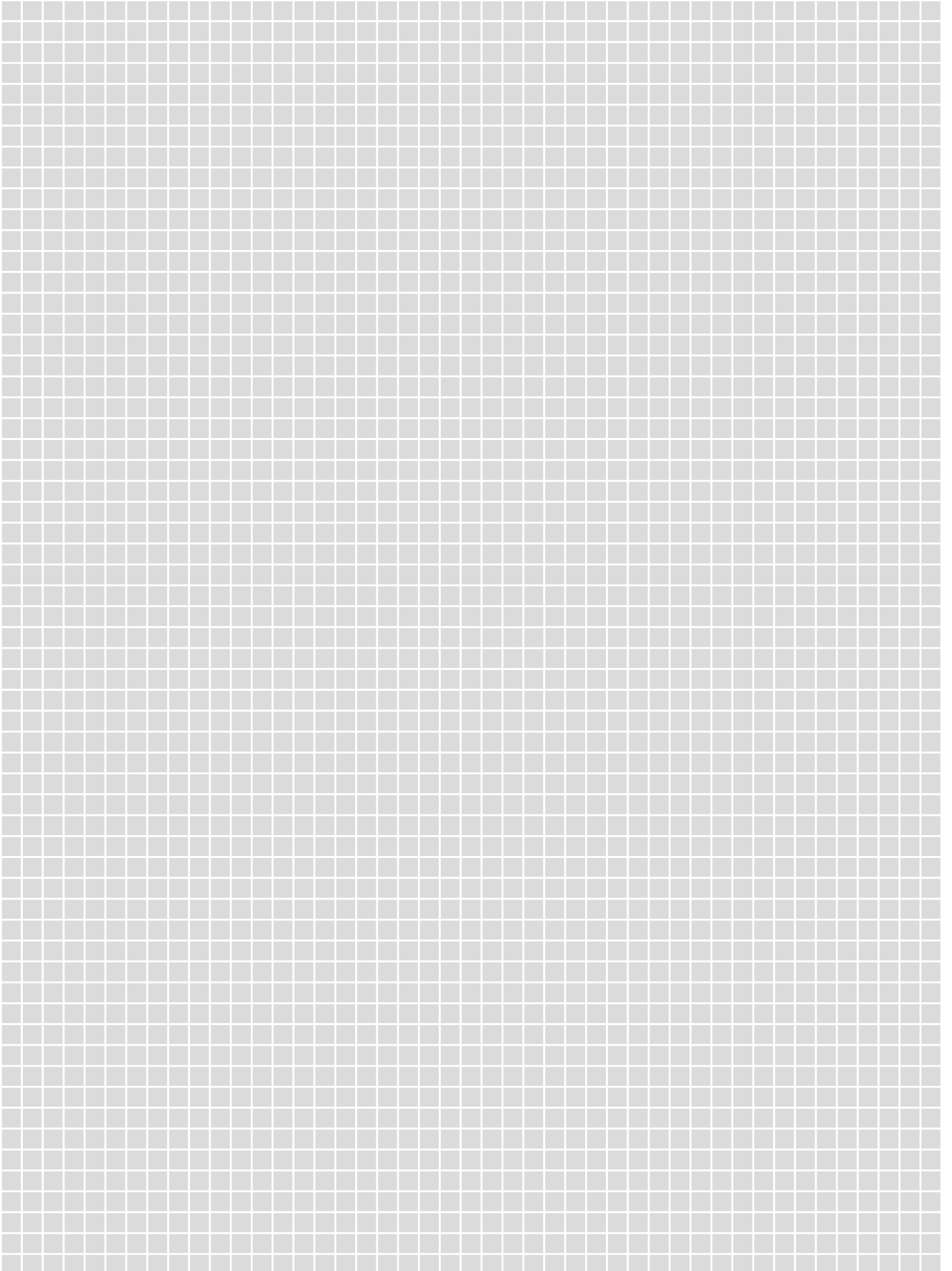



Genel Ticari İş Koşul ve Kuralları



Yalnızca bizim Genel Ticari İş Koşul ve Kurallarımız geçerlidir, en son sürümünü:
schlueter-systems.com/agb adresinden indirebilirsiniz veya talebiniz üzerine size memnuniyetle gönderebiliriz.

The Bluetooth® word mark and logos are registered trademarks owned by Bluetooth SIG, Inc..
Other trademarks and trade names are those of their respective owners.

Açıklamalar

Özellikler

-  Düşük montaj yüksekliği
-  Tak & Kullan özelliği
-  Set olarak mevcuttur
-  Kısaltılabilir LED
-  IPX5 (su sıçramalarına karşı korumalı)
-  IPX7 (geçici daldırma için uygundur)
-  Bluetooth özelliği
-  Kablosuz

Paketleme birimleri

P = Paket ambalajı
KV = Yastıklı ambalaj
PL = Euro Palet ambalaj
Ad. = Adet

Boyutlar

H = Yükseklik
L = Uzunluk
B = Genişlik
T = Derinlik

Yenilikler

 Yeni ürün

Kullanım alanları

-  Duş alanında duvarda kullanıma uygundur
-  İç mekanda duvarda uygulama için uygundur
-  Tavanda uygulama için uygundur
-  Oda iç köşelerinde uygulama için uygundur
-  Oda dış köşelerinde uygulama için uygundur
-  Özel kullanılan alanlarda zemin uygulaması için uygundur
-  Basamak kenarına uygulama için uygundur
-  Havuz alanlarında kullanım için, bununla birlikte su altında değil (klora karşı yüksek direnç nedeniyle)
-  Dış mekanda duvarda uygulama için uygundur

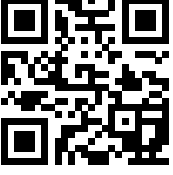

liprotec.com

i

Bilgilenme için

Öğrenmek istediğiniz daha fazla bilgi için!

Sizi Schlüter-Systems ürünleri hakkında meraklandırmayı başardık mı? O zaman daha fazla bilgi almak isteyeceksiniz. Bu ise en hızlı internet üzerinden olmaktadır. **liprotec.com.tr** adresinden bir tık ile daha fazla bilgiye ulaşabilirsiniz.



Uygulama ile ilgili detaylı teknik bilgiler için Schlüter-LIPROTEC teknik el kitabını veya ürün ile birlikte verilen kullanım kılavuzunu inceleyin.

Schlüter-Systems KG'nin genel ticari kural ve koşulları geçerlidir.

Bu resimli fiyat listesi yayınlanması ile tüm önceki fiyat listeleri geçerliliğini yitirir.

Yanılmalar, değişiklikler ve baskı hataları ile ayrıca ürün geliştirimi ya da teslim şartlarından kaynaklanan değişiklikler saklı tutulur. Bu fiyat listesindeki resimlerde basım tekniğinden kaynaklanan farklılıklar olabilir.



Schlüter-Systems KG 📍 Schmölestraße 7 | D-58640 Iserlohn

☎ +49 2371 971-0 📠 +49 2371 971-1111 ✉ info@schlueter.de 🌐 schlueter-systems.com

Schlüter-Systems Dış Tic.Ltd.Şti. 📍 Necip Fazıl Mah. Hamza Yerlikaya Blv. No: 38 | 34773 Ümraniye - İstanbul

☎ +90 216 415 37 87 📠 +90 216 364 77 66 | GSM: +90 533 777 92 90-99 ✉ schluter@schluter.com.tr 🌐 liprotec.com.tr